

SAMSUNG

MANUEL D'UTILISATION

PM43H / PM49H / PM55H

La couleur et l'aspect du produit peuvent varier en fonction du modèle, et ses spécifications peuvent être modifiées sans préavis pour des raisons d'amélioration des performances.

Table des matières

01. Sécurité

Consignes de sécurité	5
Électricité et sécurité	5
Installation	6
Fonctionnement	7
Mémoire	8
Nettoyage	9
Instructions à respecter lors de la manipulation de l'écran	9

02. Configuration du périphérique

Installation	10
Éléments inclus	10
Pièces	11
Face arrière	12
Verrou antivol	13
Télécommande	14
Guide d'installation	16
Connexion externe	19
Points à vérifier	19
Connexion du câble	19
Codes de contrôle	21
Connexion à un ordinateur	30
Connexion AV	33
Connexion LAN	35
Sélection d'une source	35

03. Logiciel pour ordinateur (Contrôle multiécran)

Installation/Désinstallation	36
Installation	36
Désinstallation	36
Branchement	37
À l'aide du câble RS-232C	37
À l'aide du câble Ethernet	37

04. Écran d'accueil

Lecteur	39
Affichage de contenu	39
Pendant la lecture de contenu	40
Formats de fichiers compatibles avec Lecteur	40
Programmer	45
Lancement de l'URL	45
Paramètres du lanceur d'URL	45
Cloner le produit	45
Lorsqu'un fichier dupliqué est introuvable sur le périphérique de stockage externe	46
Lorsqu'un fichier dupliqué est trouvé sur le périphérique de stockage externe	46
Paramètres ID	46
ID de l'appareil	46
Définit. auto ID appar.	46

Câble de connexion au PC	46
Mur d'images	47
Mur d'images	47
État du réseau	47
Mode Image	48
Progr. act./désact.	48
Minut. ON	48
Minut. OFF	49
Téléscripteur	49
Approbation d'un périphérique connecté depuis le serveur	50

05. Menu

Réglage de l'écran	52
Ajustement de l'affichage à l'écran	56
Réglage du son	58
Réseau	59
Paramètres de réseau (câblé)	61
Paramètres de réseau (sans fil)	63
WPS(PBC)	64
Système	65
Anynet+ (HDMI-CEC)	71

Assistance	73
----------------------------	----

06. Dépannage

Avant de prendre contact avec nous	74
--	----

Diagnostic	74
------------	----

Résolution de l'écran	74
-----------------------	----

Points à vérifier	75
-------------------	----

Questions fréquentes	80
----------------------	----

07. Annexe

Caractéristiques techniques	81
---	----

Général	81
---------	----

Tableau des modes de signal standard	83
--------------------------------------	----

Prise en charge des frais de service (imputables aux clients)	85
---	----

Appareil non défectueux	85
-------------------------	----

Dommage provoqué par le client	85
--------------------------------	----

Autres cas	85
------------	----

Qualité d'image optimale et protection contre la rémanence d'image	86
--	----

Qualité d'image optimale	86
--------------------------	----

Protection contre la rémanence d'image	86
--	----

Prévention de la rémanence d'image	87
------------------------------------	----

Licence	88
-------------------------	----

À propos de ce manuel

Copyright

Le contenu du présent guide est sujet à modification sans préavis à des fins d'amélioration de la qualité.

© 2015 Samsung Electronics

Samsung Electronics détient les droits d'auteur du présent guide.

Toute utilisation ou reproduction du présent guide, en partie ou intégralement, est interdite sans l'autorisation de Samsung Electronics.

Microsoft, Windows sont des marques déposées de Microsoft Corporation.

VESA, DPM et DDC sont des marques déposées du groupe Video Electronics Standards Association.

Toutes les autres marques sont la propriété de leurs détenteurs respectifs.

- Des frais d'administration peuvent vous être facturés si :
 - a** un technicien intervient à votre demande et que l'appareil ne comporte aucun défaut
(c.-à-d., si vous n'avez pas correctement lu le présent manuel d'utilisation) ;
 - b** vous amenez l'appareil dans un centre de réparation alors qu'il ne comporte aucun défaut
(c.-à-d., si vous n'avez pas correctement lu le présent manuel d'utilisation).
- Le montant de ces frais d'administration vous sera signifié avant la réalisation de toute prestation ou visite à domicile.

Symboles

AVERTISSEMENT

Des dommages corporels graves ou mortels peuvent survenir si les instructions ne sont pas suivies.

ATTENTION

Des dommages corporels ou matériels peuvent survenir si les instructions ne sont pas suivies.

Remarque

Les instructions marquées de ce symbole doivent être suivies.

Sécurité

Consignes de sécurité

ATTENTION

RISQUE DE CHOC ÉLECTRIQUE N'OUVREZ PAS L'APPAREIL.

POUR LIMITER LE RISQUE DE CHOC ÉLECTRIQUE, NE RETIREZ PAS LE CACHE. (OU L'ARRIÈRE)

L'INTÉRIEUR NE CONTIENT AUCUNE PIÈCE GÉRABLE PAR L'UTILISATEUR.

CONFIEZ TOUT ENTRETIEN AU PERSONNEL QUALIFIÉ.

Électricité et sécurité

AVERTISSEMENT

N'utilisez pas de câble d'alimentation ou de fiche endommagé(e), ni de prise lâche.

- Un choc électrique ou un incendie pourrait en résulter.

N'utilisez pas plusieurs appareils sur une même prise de courant.

- En cas de surchauffe, les prises de courant peuvent provoquer un incendie.

Ne touchez pas la fiche si vous avez les mains humides. Dans le cas contraire, un choc électrique pourrait survenir.

Insérez complètement la fiche pour qu'elle soit bien bloquée.

- Tout branchement non sécurisé peut provoquer un incendie.

Branchez la fiche du câble d'alimentation à une prise à la terre (appareils isolés de type 1 uniquement).

- Un choc électrique ou des dommages corporels pourrai(en)t survenir.

Ne pliez ni ne tirez le câble d'alimentation trop fortement. Prenez soin de ne pas laisser le câble d'alimentation sous un objet lourd.

- Tout dommage au câble peut entraîner un incendie ou un choc électrique.

Ne placez pas le câble d'alimentation ou l'appareil à proximité de sources de chaleur.

- Un choc électrique ou un incendie pourrait survenir.

À l'aide d'un chiffon sec, nettoyez toute poussière autour des broches de la fiche du câble d'alimentation ou de la prise.

- La poussière pourrait provoquer un incendie.

ATTENTION

Ne débranchez pas le câble d'alimentation quand l'appareil est en cours d'utilisation.

- L'appareil pourrait être endommagé par un choc électrique.

Utilisez uniquement le câble d'alimentation fourni avec votre appareil par Samsung. N'utilisez pas le câble d'alimentation avec d'autres appareils.

- Un choc électrique ou un incendie pourrait survenir.

Maintenez dégagée la prise à laquelle le câble d'alimentation est branché.

- Quand un problème survient, le câble d'alimentation doit être débranché pour couper l'alimentation de l'appareil.
- Notez bien que l'appareil n'est pas totalement hors tension si vous n'utilisez que le bouton marche/arrêt de la télécommande.

Tenez la fiche quand vous débranchez le câble d'alimentation de la prise.

- Un choc électrique ou un incendie pourrait en résulter.

Installation

AVERTISSEMENT

Ne placez pas de bougies, d'insectifuges ou de cigarettes sur le dessus de l'appareil. N'installez pas l'appareil près de sources de chaleur.

- La poussière pourrait provoquer un incendie.

Recourez à un technicien pour installer le support de fixation murale.

- Toute installation par une personne non qualifiée peut entraîner des dommages corporels.
- N'utilisez que des meubles supports approuvés.

N'installez pas l'appareil dans des espaces mal aérés tels qu'une bibliothèque ou un placard.

- Toute élévation de la température interne peut provoquer un incendie.

Installez l'appareil à au moins 10 cm du mur pour assurer une bonne aération.

- Toute élévation de la température interne peut provoquer un incendie.

Gardez les emballages plastiques hors de portée des enfants.

- Ces sacs présentent un risque d'étouffement.

N'installez pas l'appareil sur une surface instable ou sujette aux vibrations (étagère mal fixée, surface en pente, etc.).

- S'il venait à tomber, l'appareil pourrait être endommagé et/ou être la cause de blessure.
- L'utilisation de l'appareil dans une zone à vibrations excessives peut endommager l'appareil ou provoquer un incendie.

N'installez pas l'appareil dans un véhicule ou un endroit exposé à la poussière, à l'humidité (gouttes d'eau, etc.), à l'huile ou à la fumée.

- Un choc électrique ou un incendie pourrait survenir.

N'exposez pas l'appareil directement au soleil, à la chaleur ou à un objet chaud comme un four.

- La durée de vie de l'appareil pourrait s'en trouver réduite, ou un incendie pourrait se déclencher.

N'installez pas l'appareil à portée de jeunes enfants.

- L'appareil pourrait tomber et blesser des enfants.

- La face avant étant lourde, installez l'appareil sur une surface plane et stable.

Les huiles comestibles, telles que l'huile de soja, peuvent endommager ou déformer l'appareil. N'installez pas l'appareil dans une cuisine ou à proximité d'un comptoir de cuisine.

ATTENTION

Ne faites pas tomber l'appareil quand vous le déplacez.

- Il pourrait en résulter une défaillance de l'appareil ou des dommages corporels.

Ne posez pas l'appareil sur sa face avant.

- L'écran pourrait être endommagé.

Si vous installez l'appareil sur un meuble ou une étagère, assurez-vous que le bord inférieur de la face avant de l'appareil ne dépasse pas.

- S'il venait à tomber, l'appareil pourrait être endommagé et/ou être la cause de blessure.
- N'installez l'appareil que sur des meubles ou étagères de taille adéquate.

Posez délicatement l'appareil.

- Il pourrait en résulter une défaillance de l'appareil ou des dommages corporels.

Toute installation de l'appareil dans un endroit inhabituel (tel qu'un lieu exposé à de grandes quantités de poussière fine, à des substances chimiques, à des températures extrêmes ou à beaucoup d'humidité où l'appareil fonctionnerait en continu sur une longue période) pourrait considérablement réduire ses performances.

- Assurez-vous de bien consulter le Centre de service clientèle Samsung si vous voulez installer l'appareil dans ce type d'endroit.

Fonctionnement

AVERTISSEMENT

Une tension élevée est présente dans l'appareil. N'essayez jamais de démonter, réparer ou modifier l'appareil par vous-même.

- Un choc électrique ou un incendie pourrait survenir.
- Contactez le Centre de service clientèle Samsung pour toute réparation.

Avant de déplacer l'appareil, éteignez-le et débranchez le câble d'alimentation et tous les autres câbles branchés.

- Tout dommage au câble peut entraîner un incendie ou un choc électrique.

Si l'appareil génère des sons étranges, une odeur de brûlé ou de la fumée, débranchez immédiatement le câble d'alimentation et contactez le Centre de service clientèle Samsung.

- Un choc électrique ou un incendie pourrait en résulter.

Ne laissez pas les enfants se pendre à l'appareil ou grimper dessus.

- Les enfants pourraient se blesser superficiellement ou gravement.

Si l'appareil tombe ou que le boîtier externe est endommagé, mettez le bouton marche/arrêt en position arrêt et débranchez le câble d'alimentation. Ensuite, contactez le Centre de service clientèle Samsung.

- Un usage continu peut provoquer un incendie ou un choc électrique.

Ne laissez pas d'objets lourds que les enfants apprécient (jouets, bonbons, etc.) au sommet de l'appareil.

- L'appareil ou l'objet lourd pourrait tomber si des enfants tentaient d'atteindre les jouets ou bonbons, pouvant provoquer de graves dommages corporels.

Au cours d'un orage, éteignez l'appareil et débranchez le câble d'alimentation.

- Un choc électrique ou un incendie pourrait survenir.

Ne faites pas tomber d'objets sur l'appareil et ne générez aucun impact.

- Un choc électrique ou un incendie pourrait survenir.

Ne tentez pas de déplacer l'appareil en tirant sur un câble tel que le câble d'alimentation.

- Une défaillance de l'appareil, un choc électrique ou un incendie pourrait survenir.

En cas de détection d'une fuite de gaz, ne touchez ni l'appareil, ni la fiche du câble d'alimentation. De plus, aérez immédiatement la zone.

- Des étincelles peuvent provoquer une explosion ou un incendie.

Ne tentez pas de soulever ou de déplacer l'appareil en tirant sur un câble tel que le câble d'alimentation.

- Une défaillance de l'appareil, un choc électrique ou un incendie pourrait survenir.

N'utilisez ni ne conservez de pulvérisateur combustible ou de substance inflammable à proximité de l'appareil.

- Une explosion ou un incendie pourrait en résulter.

Assurez-vous que les aérations ne sont pas bloquées par une nappe ou des rideaux.

- Toute élévation de la température interne peut provoquer un incendie.

N'insérez aucun objet métallique (baguette, pièce de monnaie, épingle à cheveux, etc.) ou d'objets facilement inflammables (papier, allumette, etc.) dans l'appareil (via les aérations ou les ports d'entrée/sortie, etc.).

- Assurez-vous de bien mettre l'appareil hors tension et de débrancher le câble d'alimentation si de l'eau ou d'autres substances étrangères sont entrées dans l'appareil. Ensuite, contactez le Centre de service clientèle Samsung.
- Une défaillance de l'appareil, un choc électrique ou un incendie pourrait en résulter.

Ne placez pas d'objets contenant du liquide (vases, pots, bouteilles, etc.) ou d'objets métalliques sur l'appareil.

- Assurez-vous de bien mettre l'appareil hors tension et de débrancher le câble d'alimentation si de l'eau ou d'autres substances étrangères sont entrées dans l'appareil. Ensuite, contactez le Centre de service clientèle Samsung.
- Une défaillance de l'appareil, un choc électrique ou un incendie pourrait en résulter.

ATTENTION

Si vous laissez une image fixe affichée à l'écran pendant une longue période, un phénomène de rémanence risque de se produire ou cela peut donner lieu à des pixels défectueux.

- Activez le mode d'économie d'énergie ou un économiseur d'écran à image mobile si vous prévoyez de ne pas utiliser l'appareil pendant une durée prolongée.

Débranchez le câble d'alimentation de la prise si vous prévoyez de ne pas utiliser l'appareil pendant une durée prolongée (vacances, etc.).

- L'accumulation de poussière combinée à la chaleur peut provoquer un incendie, un choc électrique ou une fuite électrique.

Appliquez la résolution et la fréquence conseillées à l'appareil.

- Dans le cas contraire, votre vue pourrait être altérée.

Ne tenez pas l'appareil à l'envers et ne le déplacez pas en le tenant par le support.

- S'il venait à tomber, l'appareil pourrait être endommagé ou provoquer des dommages corporels.

Regarder l'écran de trop près pendant une longue période peut altérer votre vue.

N'utilisez pas d'humidificateurs ou de fours à proximité de l'appareil.

- Un choc électrique ou un incendie pourrait survenir.

Reposez vos yeux pendant plus de 5 minutes après 1 heure d'utilisation de l'appareil.

- Votre fatigue oculaire en sera atténuée.

Ne touchez pas l'écran quand l'appareil est sous tension depuis longtemps, car il pourrait être chaud.

Stockez les petits accessoires hors de portée des enfants.

Faites preuve de prudence lorsque vous réglez l'angle de l'appareil ou la hauteur du support.

- Vous pourriez vous coincer la main ou le doigt et vous blesser.
- Si vous penchez trop fortement l'appareil, il pourrait tomber et blesser quelqu'un.

Ne placez pas d'objets lourds sur l'appareil.

- Il pourrait en résulter une défaillance de l'appareil ou des dommages corporels.

Lorsque vous utilisez un casque ou des écouteurs, ne réglez pas le volume sur un niveau trop élevé.

- Vous risqueriez de souffrir de troubles de l'audition.

Veillez à ce que les enfants ne mettent pas la pile dans leur bouche lorsque celle-ci est retirée de la télécommande. Placez la pile hors de portée des bébés et des enfants.

- Si un enfant met une pile dans sa bouche, consultez immédiatement un médecin.

Lorsque vous remplacez la pile, veillez à respecter les polarités (+, -).

- Sinon, vous risquez d'endommager les piles ou de provoquer une surchauffe ou des blessures ou, encore d'endommager la télécommande en raison d'une fuite du liquide interne.

Utilisez uniquement les piles standard spécifiées et ne mélangez pas les piles usagées et neuves.

- Sinon, vous risquez d'endommager les piles ou de provoquer une surchauffe ou des blessures, ou encore d'endommager la télécommande en raison d'une fuite du liquide interne.

Les piles (et piles rechargeables) ne sont pas des déchets ordinaires et doivent être renvoyées pour recyclage. Il appartient au client de renvoyer les piles usagées ou rechargeables à des fins de recyclage.

- Le client peut déposer les piles usagées ou rechargeables dans une déchetterie ou dans un magasin proposant le même type de piles ou de piles rechargeables.

Mémoire

En raison des caractéristiques des appareils très brillants, l'utilisation d'un humidificateur à ultrasons à proximité peut provoquer l'apparition de taches blanches sur l'appareil.

Contactez le Centre de service clientèle si l'intérieur de l'appareil doit être nettoyé (des frais de service seront facturés).

Nettoyage

Procédez avec soin lors du nettoyage, car il est facile de rayer l'écran et l'extérieur de l'appareil.

Respectez la procédure suivante lors du nettoyage.

- 1 Mettez hors tension l'appareil et l'ordinateur.
- 2 Débranchez le câble d'alimentation de l'appareil.
 - Tenez le câble d'alimentation par la fiche et ne touchez pas le câble si vous avez les mains humides. Dans le cas contraire, un choc électrique pourrait survenir.
- 3 Essuyez l'appareil avec un chiffon propre, doux et sec.
 - N'utilisez pas de détergents contenant de l'alcool, des solvants ou des tensioactifs.
 - Ne pulvérisez pas d'eau ou de détergent directement sur l'appareil.
- 4 Humidifiez un chiffon doux et sec avec de l'eau et essorez-le autant que possible avant de nettoyer l'extérieur de l'appareil.
- 5 Branchez le câble d'alimentation à l'appareil une fois le nettoyage terminé.
- 6 Mettez sous tension l'appareil et l'ordinateur.

Instructions à respecter lors de la manipulation de l'écran

Ne posez pas l'appareil à la verticale sur le sol. Il s'agit en effet d'un composant fragile et vous risqueriez de l'endommager.

Déposez l'appareil pour le manipuler (vous pouvez utiliser l'emballage).

Veillez à utiliser les poignées situées à l'arrière pour déplacer l'appareil.

Ne saisissez pas l'appareil dans une zone située à moins de 15 mm par rapport à l'avant.

Configuration du périphérique

Installation

Éléments inclus

- Les composants peuvent être différents suivant la région.
- S'il manque le moindre composant, contactez le revendeur auprès duquel vous avez acheté l'appareil.
- Les composants peuvent être différents de ceux illustrés ici.
- Aucun socle n'est fourni avec l'appareil. Si vous souhaitez installer un support, vous pouvez toujours en acheter un séparément.
- L'adaptateur RS-232C peut servir à se connecter à un autre moniteur à l'aide d'un câble RS-232C de type D-SUB (9 broches).

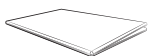

Guide de configuration rapide



Carte de garantie
(Non disponible dans certains pays)

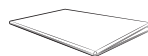

Guide réglementaire



Cordon d'alimentation

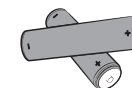

Batteries
(Non disponibles dans certains pays)



Télécommande



Adaptateur RS-232C(IN)



Vis (M3L8, 1 pièce)

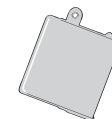

Cache USB

Pièces

La couleur et la forme des pièces peuvent différer de ce qui est illustré.

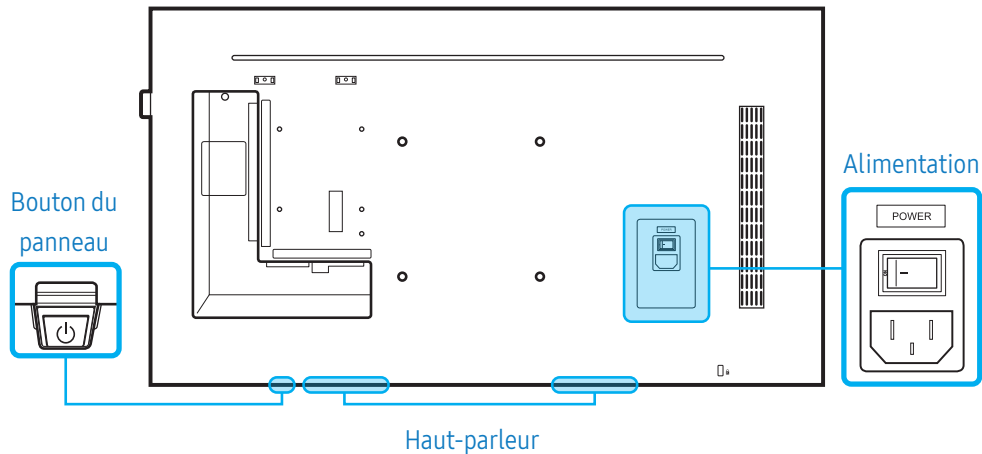

Bouton du panneau

Mise sous tension	Maintenez ce bouton appuyé pendant trois secondes.
Mise hors tension	Appuyez sur le bouton du panneau. Un menu contextuel apparaît. Assurez-vous que Eteindre est sélectionné, puis maintenez le bouton du panneau enfoncé jusqu'à ce que l'écran s'éteigne.
Sélection de la source	Appuyez sur le bouton du panneau. Un menu contextuel apparaît. Appuyez de nouveau sur le bouton du panneau pour sélectionner Source . Ensuite, maintenez le bouton du panneau enfoncé pour atteindre la source de votre choix.

- Pour utiliser le bouton du panneau, assurez-vous que le bouton du panneau coulissant ne dépasse pas en bas de l'appareil.
- Pour utiliser le capteur éco/de la télécommande, assurez-vous que le bouton du panneau coulissant ne dépasse pas en bas de l'appareil.

Capteur de la télécommande et logo du dispositif d'espacement (en option)

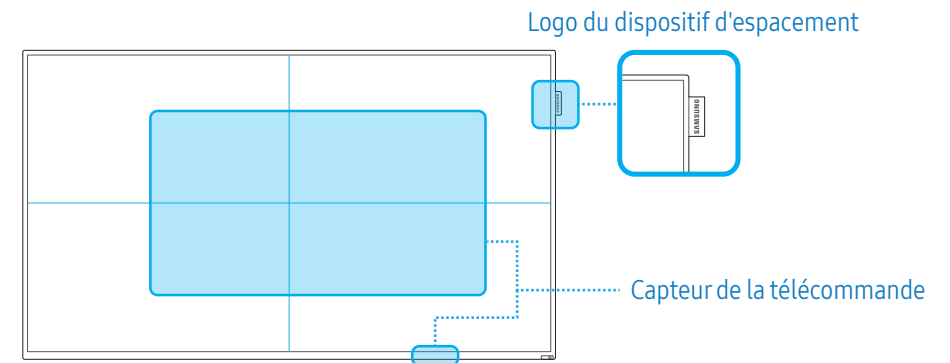

Capteur de la télécommande

Appuyez sur un bouton de la télécommande tout en pointant cette dernière vers le capteur de la télécommande situé sur l'appareil pour exécuter la fonction correspondante.

- Si vous utilisez la télécommande de cet appareil dans le même espace que d'autres périphériques d'affichage, il se peut que ces derniers soient commandés par mégarde.

Utilisez la télécommande à une distance comprise entre 7 et 10 mètres du capteur de l'appareil, selon un angle de 30° de la gauche vers la droite.

L'écran de l'appareil fonctionne également comme capteur de la télécommande.

Lorsque vous pointez la télécommande en direction de l'écran, assurez-vous :

- que la télécommande pointe en direction du centre de l'écran ;
- d'utiliser la télécommande à une distance de 40 cm à 70 cm de l'écran.

AVERTISSEMENT

Rangez les piles hors de portée des enfants et pensez à recycler les piles usagées.

- N'utilisez pas de piles usagées et neuves simultanément. Remplacez les deux piles en même temps.
- Retirez les piles si vous prévoyez de ne pas utiliser la télécommande pendant une longue période.



Logo du dispositif d'espacement (en option)

Évitez de tirer avec force sur le logo du dispositif d'espacement. Vous risqueriez de l'arracher ou de le briser.

Face arrière

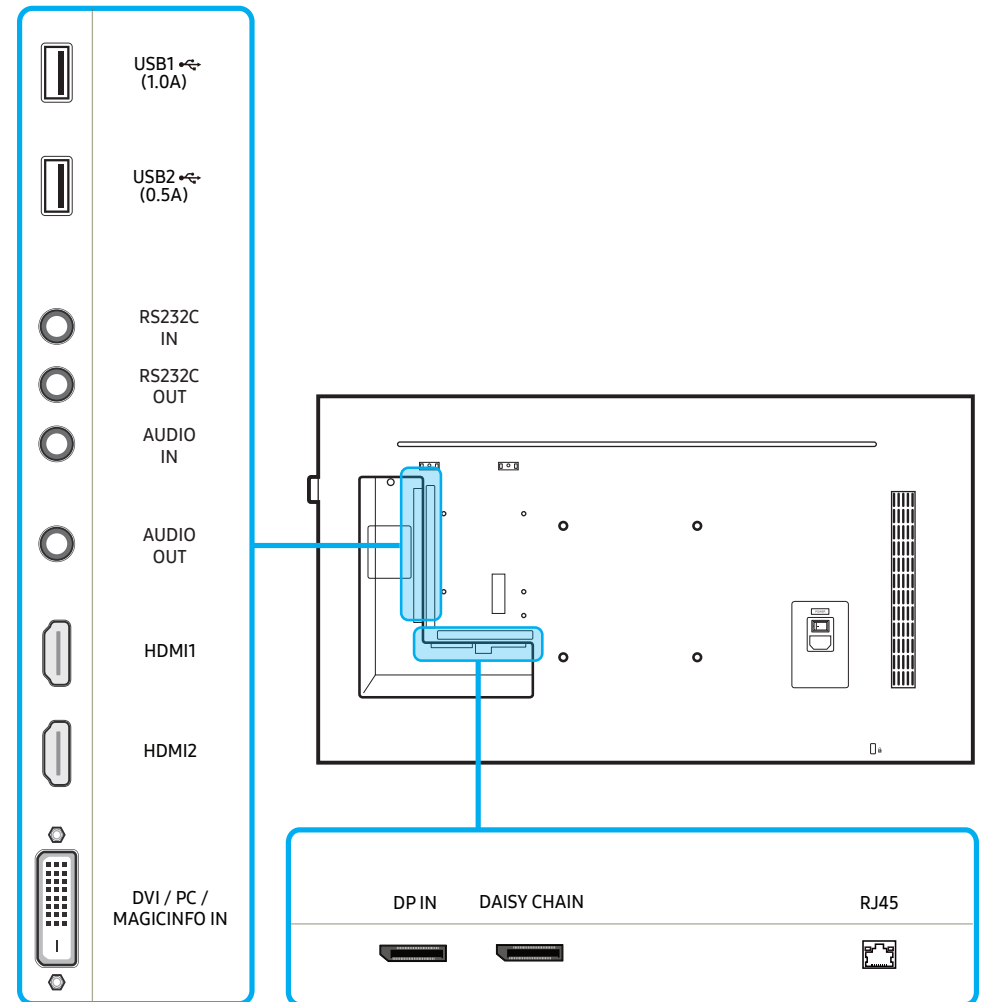
La couleur et la forme des pièces peuvent différer de ce qui est illustré.



Port	Description
USB1  (1.0A)	Permet de se connecter à un périphérique de mémoire USB.
USB2  (0.5A)	
RS-232C IN	Connexion au MDC grâce à un adaptateur RS-232C.
RS-232C OUT	
AUDIO IN	Réception du son à partir d'un périphérique source via un câble audio.
AUDIO OUT	Connexion au signal audio d'un périphérique source.
HDMI1	Permet le branchement à un périphérique source via un câble HDMI.
HDMI2	
DVI / PC / MAGICINFO IN	DVI IN : Connexion à un périphérique source à l'aide d'un câble DVI ou HDMI-DVI. PC IN : Utilisez le câble D-SUB - DVI (dédié) (ou le câble D-SUB avec un adaptateur D-SUB à DVI) lors d'une connexion à un ordinateur. MAGICINFO IN: Utilisez le câble DP-DVI (dédié) lorsque vous connectez un boîtier réseau (vendu séparément).
DP IN	Connexion à un périphérique source via un câble DP.
DAISY CHAIN	Permet de se connecter à un autre appareil via un câble de connexion en chaîne (port DP).
RJ45	Permet de se connecter à MDC via un câble LAN.

Verrou antivol

Un verrou antivol vous permet d'utiliser l'appareil en toute sécurité, même dans les lieux publics.

La forme du dispositif de verrouillage et la méthode utilisée dépendent du fabricant. Pour plus d'informations, reportez-vous au manuel d'utilisation fourni avec votre dispositif antivol.

Les images suivantes servent uniquement de référence. Les situations réelles peuvent différer de celles illustrées ci-dessous.

Pour verrouiller un dispositif antivol :

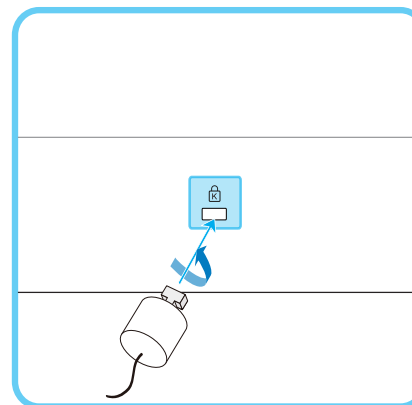

- 1 Fixez les câbles de votre dispositif antivol à un objet lourd, tel qu'un bureau.
- 2 Faites passer une extrémité du câble dans la boucle à l'autre extrémité.
- 3 Insérez le dispositif antivol dans l'emplacement antivol situé à l'arrière de l'appareil.
- 4 Verrouillez le dispositif antivol.

- Vous pouvez acheter un dispositif antivol séparément. Les dispositifs antivol sont disponibles chez les revendeurs de matériel électronique ou en ligne.
- Pour plus d'informations, reportez-vous au manuel d'utilisation fourni avec votre dispositif antivol.

Télécommande

- Si vous utilisez la télécommande de cet appareil dans le même espace que d'autres périphériques d'affichage, il se peut que ces derniers soient commandés par mégarde.
- L'appareil prend uniquement en charge les boutons dont la description figure dans l'image ci-dessous.

Les fonctions des boutons de la télécommande peuvent varier suivant les appareils.

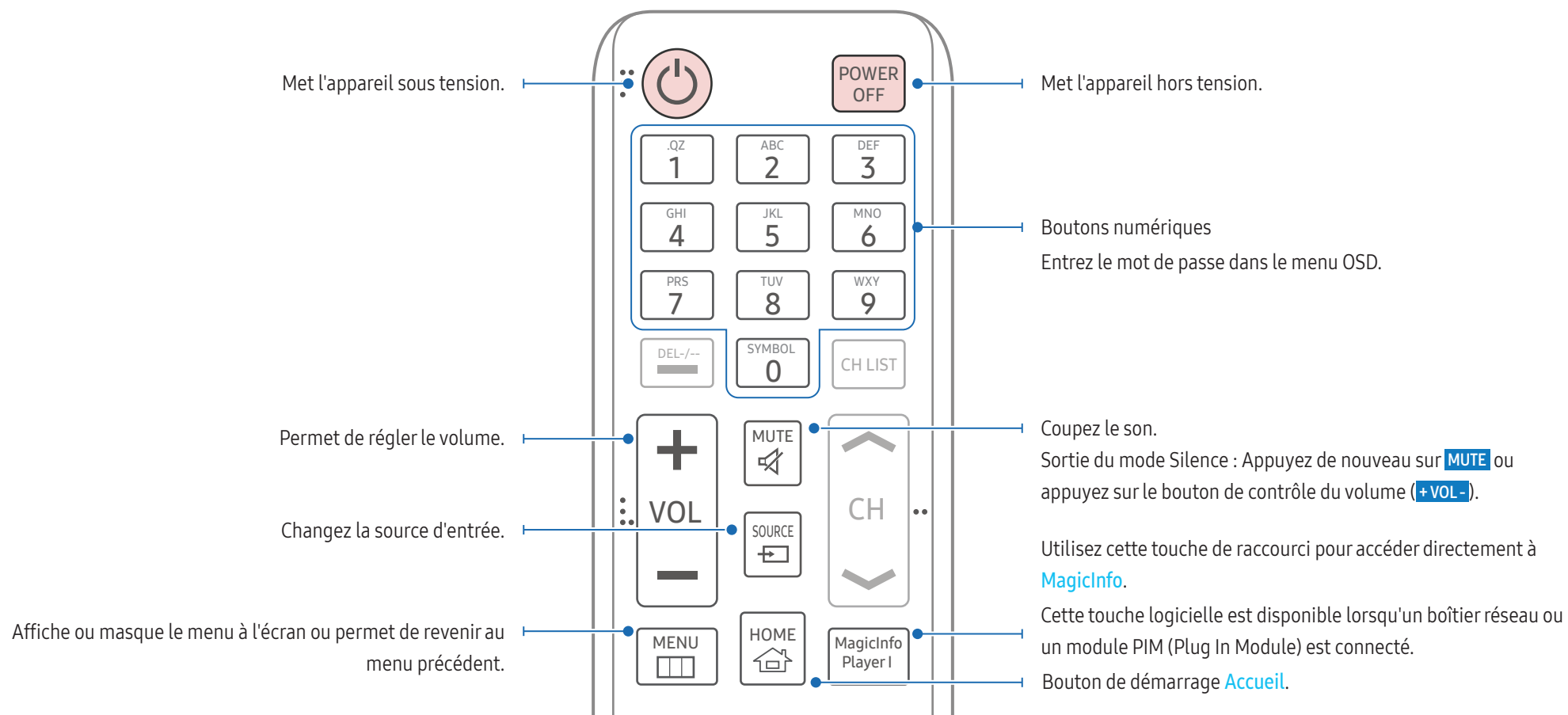

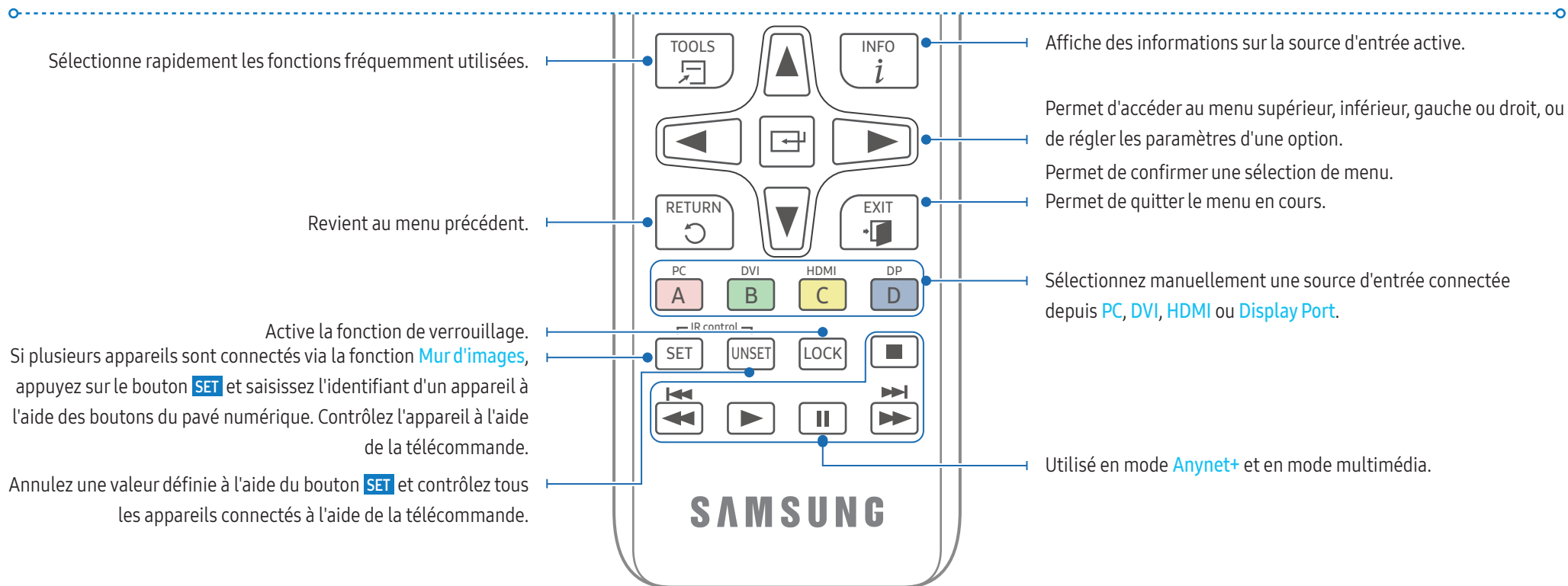

Installation des piles dans la télécommande

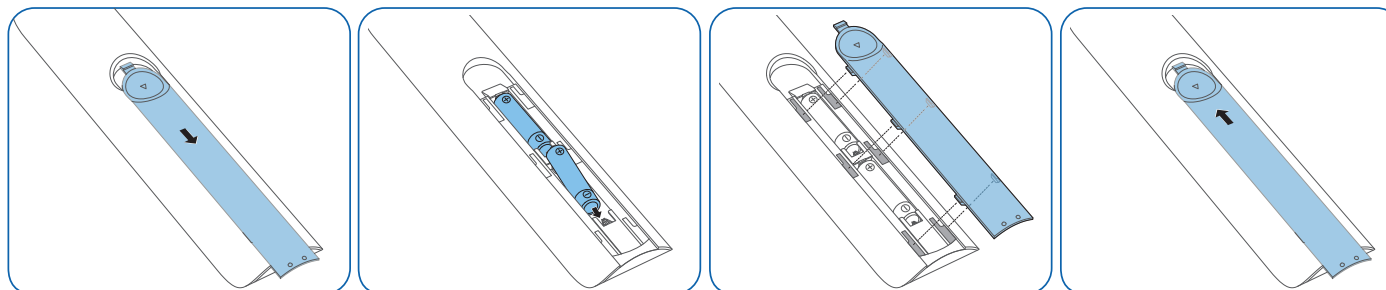

Guide d'installation

AVERTISSEMENT

Pour empêcher toute blessure, cet appareil doit être solidement fixé au sol/mur conformément aux instructions d'installation.

- Assurez-vous qu'une entreprise d'installation autorisée installe le support mural. Dans le cas contraire, il pourrait chuter et provoquer des blessures corporelles.
- Assurez-vous de bien installer le support mural indiqué.
- Pour plus d'informations, contactez le service clientèle de Samsung.

Ventilation

Installation sur une paroi perpendiculaire

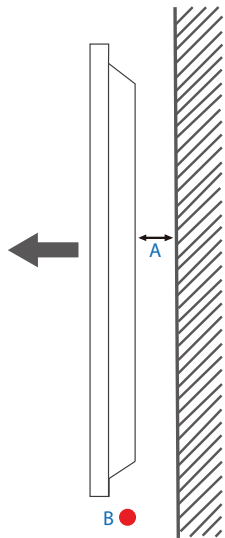

Vue latérale

- A** Minimum 40 mm
- B** Température ambiante : Inférieure à 35 °C

En cas d'installation de l'appareil sur une paroi perpendiculaire, ménager un espace minimum de 40 mm entre l'appareil et la paroi pour garantir une bonne ventilation et assurez-vous que la température ambiante reste inférieure à 35 °C.

Installation sur un mur en retrait

Pour plus d'informations, contactez le service clientèle de Samsung.

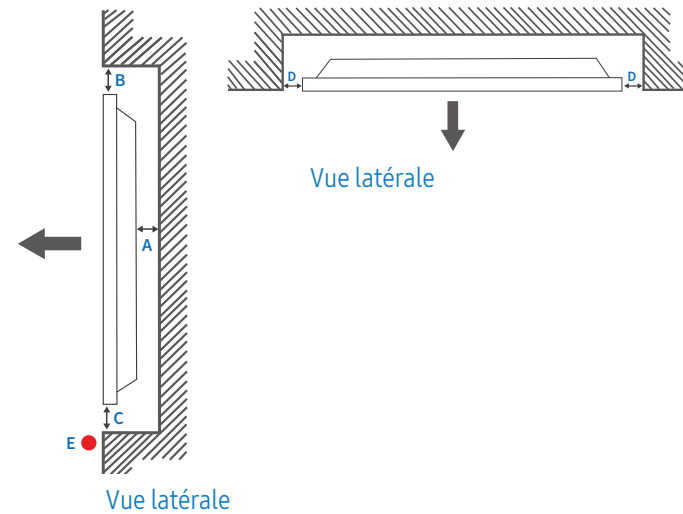

- A** Minimum 40 mm
- B** Minimum 70 mm
- C** Minimum 50 mm
- D** Minimum 50 mm
- E** Température ambiante : Inférieure à 35 °C

En cas d'installation de l'appareil sur un mur en retrait, ménager un espace minimum correspondant aux valeurs spécifiées ci-dessus entre l'appareil et le mur pour garantir une bonne ventilation et assurez-vous que la température ambiante reste inférieure à 35 °C.

Installation d'un support mural

Préparation avant l'installation d'un support mural

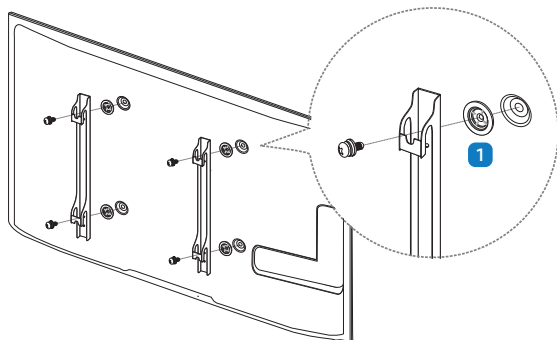

Pour installer un support mural d'un autre fabricant, utilisez l'anneau de maintien (1).

Installation du support mural

- Le kit de montage mural (vendu séparément) vous permet de fixer l'appareil sur une paroi.
- Pour plus d'informations sur l'installation du support mural, consultez les instructions qui l'accompagnent.
- Nous vous conseillons de contacter un technicien pour vous aider à installer la fixation du support mural.

AVERTISSEMENT

- Samsung Electronics n'est pas responsable des dommages causés à l'appareil ou des blessures causées à vous-même ou à autrui si vous choisissez d'installer le support mural sans aide.

Caractéristiques techniques du kit de montage mural (VESA)

Installez votre support mural sur une paroi solide perpendiculaire au sol. Avant de fixer le support mural sur des surfaces telles qu'une plaque de plâtre, contactez votre revendeur le plus proche pour obtenir plus d'informations.

AVERTISSEMENT

S'il est installé sur une paroi inclinée, l'appareil risque de tomber et de provoquer des blessures corporelles graves.

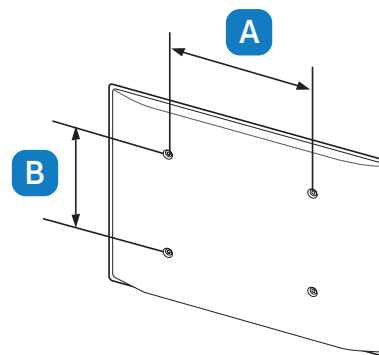

- Les kits de montage mural Samsung comprennent un manuel d'installation détaillé et toutes les pièces nécessaires à l'assemblage.
- Pour les supports muraux non conformes aux spécifications de vis standard VESA, la longueur des vis peut varier en fonction des spécifications de ces supports muraux.
- Les dimensions standard des kits de montage mural sont présentées dans le tableau ci-dessous.

Unité : mm

Nom du modèle	Spécifications des trous de vis VESA (A * B) en millimètres	Vis standard	Quantité
PM43H	200,0 mm * 200,0 mm	M8	4
PM49H	400,0 mm * 400,0 mm		
PM55H			

AVERTISSEMENT

- Ne serrez pas trop fortement les vis. Vous pourriez endommager l'appareil ou entraîner sa chute, ce qui pourrait provoquer des blessures corporelles. Samsung n'est pas responsable de ce type d'accidents.
- Samsung n'est pas responsable des dommages causés à l'appareil ou des blessures corporelles dans le cas de l'utilisation d'un support mural non VESA ou non spécifié, ou en cas de non-respect des instructions d'installation de l'appareil par le consommateur.

ATTENTION

- Il est impératif que deux personnes fixent l'appareil sur la paroi.
- N'utilisez pas de vis plus longues que les vis standard ou non conformes aux spécifications de vis standard VESA. Des vis plus longues pourraient endommager l'intérieur de l'appareil.
- N'installez pas votre kit de montage mural tant que votre appareil est sous tension. Des blessures corporelles pourraient en résulter suite à un choc électrique.

Connexion externe

Points à vérifier

- Avant de connecter un périphérique source, lisez le mode d'emploi qui l'accompagne. Le nombre et la position des ports peuvent varier en fonction du type de périphérique.
- Connectez correctement les ports audio : gauche = blanc et droite = rouge.
- Vérifiez les types de ports auxquels vous souhaitez vous connecter à l'arrière de l'appareil.

L'aspect peut varier en fonction de l'appareil.

AVERTISSEMENT

Ne branchez pas le câble d'alimentation avant que tous les branchements n'aient été établis.

Si vous branchez le câble d'alimentation en cours de connexion, vous risquez d'endommager l'appareil.

Connexion du câble

Câble RS232C

Interface	RS-232C (9 broches)
Broche	TxD (N°2), RxD (N°3), GND (N°5)
Débit binaire	9600 bits/s
Bits de données	8 bits
Parité	Aucun
Bit d'arrêt	1 bit
Contrôle de flux	Aucun
Longueur maximale	15 m (type blindé uniquement)

Attribution des broches

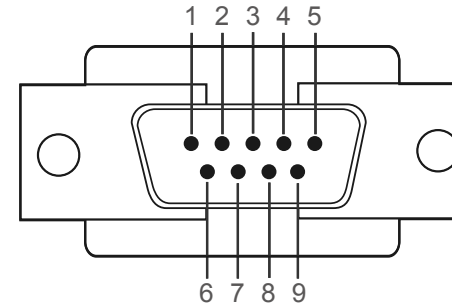

Broche	Signal
1	Détection de la porteuse de données
2	Données reçues
3	Données transmises
4	Préparation de la borne de données
5	Retour commun du signal
6	Préparation du jeu de données
7	Envoi d'une demande
8	Prêt à envoyer
9	Indicateur d'appel

Câble RS-232C

- Connecteur : D-Sub à 9 broches pour câble stéréo

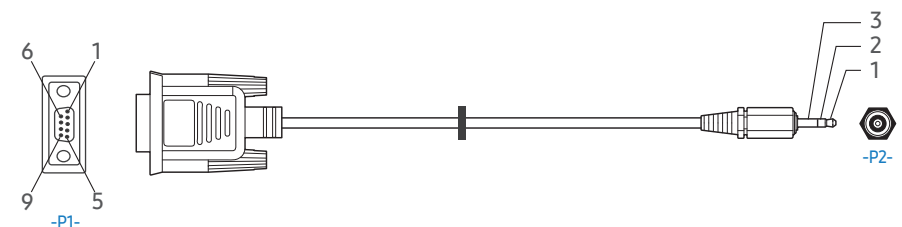

-P1-		-P1-		-P2-		-P2-
Type mâle	Rx	3	→	1	Tx	STEREO
	Tx	2	←	2	Rx	PLUG
	Gnd	5	—	3	GND	(3,5 ø)

Câble LAN

Attribution des broches

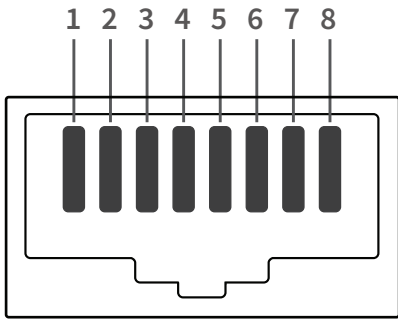

N° de broche	Couleur standard	Signal
1	Blanc et orange	TX+
2	Orange	TX-
3	Blanc et vert	RX+
4	Bleu	NC
5	Blanc et bleu	NC
6	Vert	RX-
7	Blanc et marron	NC
8	Marron	NC

Câble LAN direct (PC au HUB)

- Connecteur : RJ45

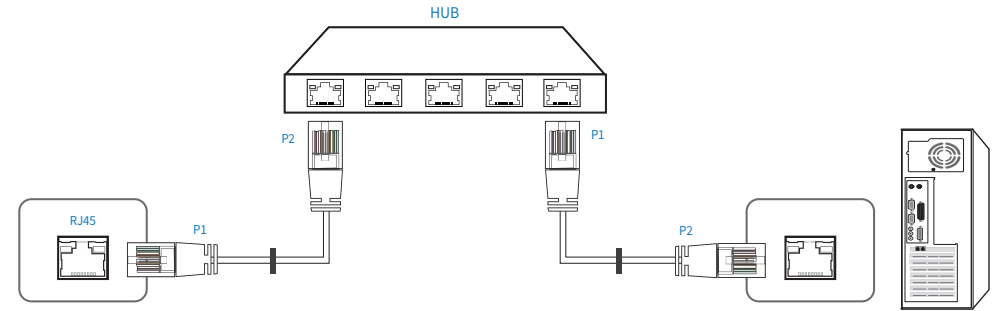

Signal	P1		P2	Signal
TX+	1	↔	1	TX+
TX-	2	↔	2	TX-
RX+	3	↔	3	RX+
RX-	6	↔	6	RX-

Câble LAN croisé (PC au PC)

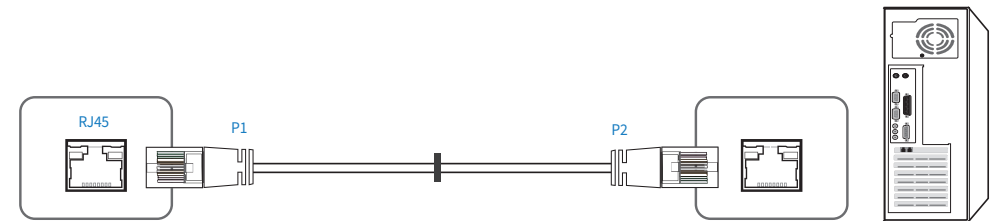

Signal	P1		P2	Signal
TX+	1	↔	3	RX+
TX-	2	↔	6	RX-
RX+	3	↔	1	TX+
RX-	6	↔	2	TX-

Branchement

- Veillez à connecter chacun des adaptateurs au bon port RS-232C IN ou OUT sur l'appareil.

Connexion 1

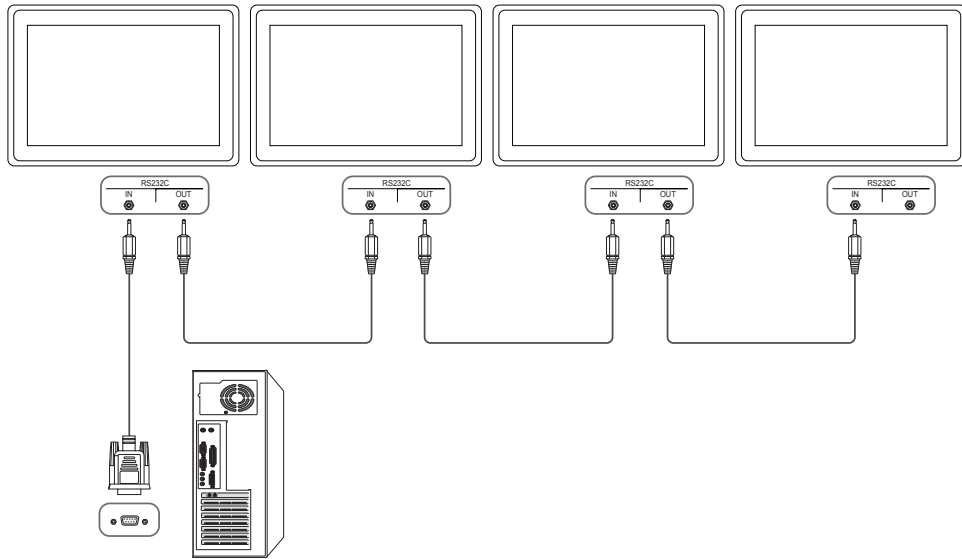

Connexion 2

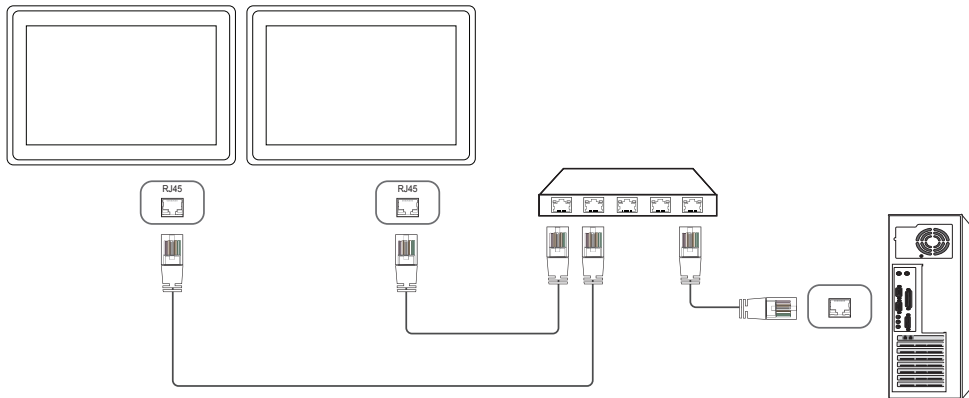

Connexion 3

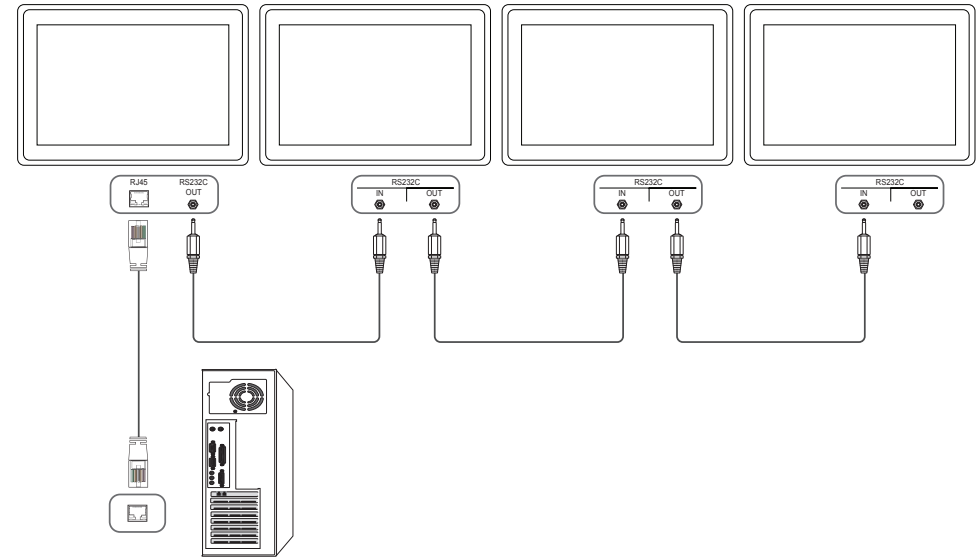

Codes de contrôle

Affichage de l'état de contrôle (Commande Obtenir le contrôle)

En-tête	Commande	ID	Longueur des données	Somme de contrôle
0xAA	Type de commande		0	

Contrôle (Commande Définir le contrôle)

En-tête	Commande	ID	Longueur des données	Données	Somme de contrôle
0xAA	Type de commande		1	Valeur	

Commande

N°	Type de commande	Commande	Plage de valeurs
1	Contrôle de l'alimentation	0x11	0 à 1
2	Réglage du volume	0x12	0 à 100
3	Réglage de la source d'entrée	0x14	-
4	Contrôle du mode écran	0x18	-
5	Contrôle de la taille de l'écran	0x19	0 à 255
6	Contrôle ISI oui/non	0x3C	0 à 1
7	Contrôle de réglage automatique (PC et BNC uniquement)	0x3D	0
8	Contrôle du mode Vidéomosaique	0x5C	0 à 1
9	Verrouillage de sécurité	0x5D	0 à 1
10	Activation du mode Vidéomosaique	0x84	0 à 1
11	Contrôle utilisateur du mode Vidéomosaique	0x89	-

- Toutes les communications s'effectuent au format hexadécimal. On calcule la somme de contrôle en additionnant toutes les valeurs, à l'exception de l'en-tête. Si le résultat de l'addition d'une somme de contrôle est supérieur à 2 chiffres, comme illustré ci-dessous (11+FF+01+01=112), le premier chiffre est supprimé.

Par exemple : mise sous tension & ID=0

En-tête	Commande	ID	Longueur des données	Données 1	Somme de contrôle
0xAA	0x11		1	« Power »	

En-tête	Commande	ID	Longueur des données	Données 1	12
0xAA	0x11		1	1	

- Pour commander simultanément tous les périphériques connectés par un câble série, quels que soient leurs ID, définissez l'ID sur « 0xFE » et émettez les commandes. Les commandes seront exécutées par chaque périphérique, mais ACK ne répondra pas.

Contrôle de l'alimentation

Fonction

- Il est possible de mettre un appareil sous/hors tension à l'aide d'un ordinateur.

Affichage de l'état d'alimentation (Obtenir l'état Mise sous/hors tension)

En-tête	Commande	ID	Longueur des données	Somme de contrôle
0xAA	0x11		0	

Mise sous/hors tension (Mettre sous/hors tension)

En-tête	Commande	ID	Longueur des données	Données	Somme de contrôle
0xAA	0x11		1	« Power »	

« Power » : code d'alimentation à définir sur un appareil.

- 1 : Mise sous tension
- 0 : Mise hors tension

Ack

En-tête	Commande	ID	Longueur des données	Ack / Nak	r-CMD	Val1	Somme de contrôle
0xAA	0xFF		3	'A'	0x11	« Power »	

« Power » : code d'alimentation à définir sur un appareil.

Nak

En-tête	Commande	ID	Longueur des données	Ack / Nak	r-CMD	Val1	Somme de contrôle
0xAA	0xFF		3	'N'	0x11	« ERR »	

« ERR » : code indiquant qu'une erreur s'est produite.

Réglage du volume**Fonction**

- Il est possible de régler le volume d'un appareil à l'aide d'un ordinateur.

Affichage de l'état du volume (Obtenir l'état du volume)

En-tête	Commande	ID	Longueur des données	Somme de contrôle
0xAA	0x12		0	

Réglage du volume (Régler le volume)

En-tête	Commande	ID	Longueur des données	Données	Somme de contrôle
0xAA	0x12		1	« Volume »	

« Volume » : code de valeur du volume à définir sur un appareil. (0 à 100)

Ack

En-tête	Commande	ID	Longueur des données	Ack / Nak	r-CMD	Val1	Somme de contrôle
0xAA	0xFF		3	'A'	0x12	« Volume »	

« Volume » : code de valeur du volume à définir sur un appareil. (0 à 100)

Nak

En-tête	Commande	ID	Longueur des données	Ack / Nak	r-CMD	Val1	Somme de contrôle
0xAA	0xFF		3	'N'	0x12	« ERR »	

« ERR » : code indiquant qu'une erreur s'est produite.

Réglage de la source d'entrée**Fonction**

- Vous pouvez modifier la source d'entrée d'un appareil à l'aide d'un ordinateur.

Affichage de l'état de la source d'entrée (Obtenir l'état de la source d'entrée)

En-tête	Commande	ID	Longueur des données	Somme de contrôle
0xAA	0x14		0	

Définition de la source d'entrée (Définir la source d'entrée)

En-tête	Commande	ID	Longueur des données	Données	Somme de contrôle
0xAA	0x14		1	« Input Source »	
« Input Source » : code de source d'entrée à définir sur un appareil.					
0x14	PC				
0x18	DVI				
0x0C	Source d'entrée				
0x08	Composant				
0x20	MagicInfo				
0x1F	DVI_video				
0x30	RF (TV)				
0x40	DTV				
0x21	HDMI1				
0x22	HDMI1_PC				
0x23	HDMI2				
0x24	HDMI2_PC				
0x25	DisplayPort				

Les ports DVI_video, HDMI1_PC et HDMI2_PC ne peuvent pas être utilisés avec la commande « Set ». Ils répondent uniquement aux commandes « Get ».

- Ce modèle ne prend pas en charge les ports HDMI1, HDMI1_PC, HDMI2 et HDMI2_PC.
- **MagicInfo** est uniquement disponible avec les modèles qui disposent de la fonction **MagicInfo**.
- RF (TV), DTV ne sont disponibles que sur les modèles qui incluent une fonction TV.

Ack

En-tête	Commande	ID	Longueur des données	Ack / Nak	r-CMD	Val1	Somme de contrôle
0xAA	0xFF		3	'A'	0x14	« Input Source »	

« Input Source » : code de source d'entrée à définir sur un appareil.

Nak

En-tête	Commande	ID	Longueur des données	Ack / Nak	r-CMD	Val1	Somme de contrôle
0xAA	0xFF		3	'N'	0x14	« ERR »	

« ERR » : code indiquant qu'une erreur s'est produite.

Contrôle du mode écran

Fonction

- Vous pouvez modifier le mode d'écran d'un appareil à l'aide d'un ordinateur.
- Le mode d'écran ne peut pas être commandé lorsque la fonction **Mur d'images** est activée.
- Ce type de contrôle n'est possible que sur les modèles pourvus d'une fonction TV.

Affichage de l'état de l'écran (Obtenir état mode écran)

En-tête	Commande	ID	Longueur des données	Somme de contrôle
0xAA	0x18		0	

Réglage de la taille de l'image (Régler la taille d'image)

En-tête	Commande	ID	Longueur des données	Données	Somme de contrôle
0xAA	0x18		1	« Screen Mode »	

« Screen Mode » : code définissant l'état de l'appareil.

0x01	16 : 9
0x04	Zoom
0x31	Zoom large
0x0B	4 : 3

Ack

En-tête	Commande	ID	Longueur des données	Ack / Nak	r-CMD	Val1	Somme de contrôle
0xAA	0xFF		3	'A'	0x18	« Screen Mode »	

« Screen Mode » : code définissant l'état de l'appareil.

Nak

En-tête	Commande	ID	Longueur des données	Ack / Nak	r-CMD	Val1	Somme de contrôle
0xAA	0xFF		3	'N'	0x18	« ERR »	

« ERR » : code indiquant qu'une erreur s'est produite.

Contrôle de la taille de l'écran

Fonction

- Vous pouvez modifier la taille d'écran d'un appareil à l'aide d'un ordinateur.

Affichage de la taille de l'écran (Obtenir l'état de la taille d'écran)

En-tête	Commande	ID	Longueur des données	Somme de contrôle
0xAA	0x19		0	

Ack

En-tête	Commande	ID	Longueur des données	Ack / Nak	r-CMD	Val1	Somme de contrôle
0xAA	0xFF		3	'A'	0x19	« Screen Size »	

« Screen Size » : taille de l'écran de l'appareil (plage : 0 à 255, unité : pouces)

Nak

En-tête	Commande	ID	Longueur des données	Ack / Nak	r-CMD	Val1	Somme de contrôle
0xAA	0xFF		3	'N'	0x19	« ERR »	

« ERR » : code indiquant qu'une erreur s'est produite.

Contrôle ISI oui/non

Fonction

- Vous pouvez activer ou désactiver le mode ISI d'un appareil à l'aide d'un ordinateur.
- Disponible uniquement sur les modèles équipés de la fonction ISI.
- Le mode ne peut pas être commandé si [Mur d'images](#) est réglé sur [Activé](#).
- Cette fonction n'est pas disponible avec [MagicInfo](#).

Affichage de l'état Activation/Désactivation du mode ISI (Obtenir l'état Activation/Désactivation du mode ISI)

En-tête	Commande	ID	Longueur des données	Somme de contrôle
0xAA	0x3C		0	

Activation/désactivation du mode ISI (Activer/Désactiver le mode ISI)

En-tête	Commande	ID	Longueur des données	Données	Somme de contrôle
0xAA	0x3C		1	« PIP »	

« PIP » : code utilisé pour activer ou désactiver le mode ISI d'un téléviseur/appareil.

- 1 : ISI activé
- 0 : ISI désactivé

Ack

En-tête	Commande	ID	Longueur des données	Ack / Nak	r-CMD	Val1	Somme de contrôle
0xAA	0xFF		3	'A'	0x3C	« PIP »	

« PIP » : code utilisé pour activer ou désactiver le mode ISI d'un téléviseur/appareil.

Nak

En-tête	Commande	ID	Longueur des données	Ack / Nak	r-CMD	Val1	Somme de contrôle
0xAA	0xFF		3	'N'	0x3C	« ERR »	

« ERR » : code indiquant qu'une erreur s'est produite.

Contrôle de réglage automatique (PC et BNC uniquement)

Fonction

- Règle automatiquement l'écran du système PC à l'aide d'un ordinateur.

Affichage de l'état de réglage automatique (Obtenir l'état Réglage automatique)

- Aucun

Définition du réglage automatique (Définir Réglage automatique)

En-tête	Commande	ID	Longueur des données	Données	Somme de contrôle
0xAA	0x3D		1	« Auto Adjustment »	

« Auto Adjustment » : 0x00 (à tout moment)

Ack

En-tête	Commande	ID	Longueur des données	Ack / Nak	r-CMD	Val1	Somme de contrôle
0xAA	0xFF		3	'A'	0x3D	« Auto Adjustment »	

Nak

En-tête	Commande	ID	Longueur des données	Ack / Nak	r-CMD	Val1	Somme de contrôle
0xAA	0xFF		3	'N'	0x3D	« ERR »	

« ERR » : code indiquant qu'une erreur s'est produite.

Contrôle du mode Vidéomosaïque

Fonction

- Le mode [Mur d'images](#) ne peut pas être activé sur un appareil avec un ordinateur.

- Cette commande est uniquement disponible sur un appareil dont le mode **Mur d'images** est activé.

Affichage du mode Vidéomosaïque (Obtenir le mode Vidéomosaïque)

En-tête	Commande	ID	Longueur des données	Somme de contrôle
0xAA	0x5C		0	

Réglage du mode Vidéomosaïque (Régler le mode Vidéomosaïque)

En-tête	Commande	ID	Longueur des données	Données	Somme de contrôle
0xAA	0x5C		1	« Video Wall Mode »	

« Video Wall Mode » : code utilisé pour activer le mode Vidéomosaïque sur un appareil.

- 1 : **Plein**
- 0 : **Naturel**

Ack

En-tête	Commande	ID	Longueur des données	Ack / Nak	r-CMD	Val1	Somme de contrôle
0xAA	0xFF		3	'A'	0x5C	« Video Wall Mode »	

« Video Wall Mode » : code utilisé pour activer le mode Vidéomosaïque sur un appareil.

Nak

En-tête	Commande	ID	Longueur des données	Ack / Nak	r-CMD	Val1	Somme de contrôle
0xAA	0xFF		3	'N'	0x5C	« ERR »	

« ERR » : code indiquant qu'une erreur s'est produite.

Verrou

Fonction

- Vous pouvez utiliser un ordinateur pour activer ou désactiver la fonction **Verrou** sur un appareil.
- Cette commande est disponible, que le système soit sous tension ou hors tension.

Affichage de l'état de la fonction Verrou (Obtenir l'état du verrou)

En-tête	Commande	ID	Longueur des données	Somme de contrôle
0xAA	0x5D		0	

Activer ou désactiver le verrouillage des touches (Activation / Désactivation du verrouillage des touches)

En-tête	Commande	ID	Longueur des données	Données	Somme de contrôle
0xAA	0x5D		1	« Safety Lock »	

« Safety Lock » : code de verrouillage à régler sur un appareil.

- 1 : **Activé**
- 0 : **Désactivé**

Ack

En-tête	Commande	ID	Longueur des données	Ack / Nak	r-CMD	Val1	Somme de contrôle
0xAA	0xFF		3	'A'	0x5D	« Safety Lock »	

« Safety Lock » : code de verrouillage à régler sur un appareil.

Nak

En-tête	Commande	ID	Longueur des données	Ack / Nak	r-CMD	Val1	Somme de contrôle
0xAA	0xFF		3	'N'	0x5D	« ERR »	

« ERR » : code indiquant qu'une erreur s'est produite.

Activation du mode Vidéomosaïque**Fonction**

- L'ordinateur active/désactive le mode [Mur d'images](#) de l'appareil.

Obtenir l'état Activé/Désactivé du mode Vidéomosaïque

En-tête	Commande	ID	Longueur des données	Somme de contrôle
0xAA	0x84		0	

Définir le mode Vidéomosaïque sur Activé/Désactivé

En-tête	Commande	ID	Longueur des données	Données	Somme de contrôle
0xAA	0x84		1	V.Wall_On	

V.Wall_On : Code du mode Vidéomosaïque à définir sur l'appareil

- 1 : Mode Vidéomosaïque ACTIVÉ
- 0 : Mode Vidéomosaïque DÉACTIVÉ

Ack

En-tête	Commande	ID	Longueur des données	Ack / Nak	r-CMD	Val1	Somme de contrôle
0xAA	0xFF		3	'A'	0x84	V.Wall_On	

V.Wall_On : idem

Nak

En-tête	Commande	ID	Longueur des données	Ack / Nak	r-CMD	Val1	Somme de contrôle
0xAA	0xFF		3	'N'	0x84	« ERR »	

« ERR » : code indiquant qu'une erreur s'est produite.

Contrôle utilisateur du mode Vidéomosaïque**Fonction**

- L'ordinateur active/désactive la fonction Vidéomosaïque de l'appareil.

Obtenir l'état du mode Vidéomosaïque

En-tête	Commande	ID	Longueur des données	Somme de contrôle
0xAA	0x89		0	

Définir le mode Vidéomosaïque

En-tête	Commande	ID	Longueur des données	Val1	Val2	Somme de contrôle
0xAA	0x89		2	Wall_Div	Wall_SNo	

Wall_Div : Code du Séparateur du mode Vidéomosaïque défini sur l'appareil

Modèle de Vidéomosaïque 10 x 10

	1	2	3	4	5	6	7	8	9	10	11	12	13	14	15
Arrêt	0x00	0x00	0x00	0x00	0x00	0x00	0x00	0x00	0x00	0x00	0x00	0x00	0x00	0x00	0x00
1	0x11	0x12	0x13	0x14	0x15	0x16	0x17	0x18	0x19	0x1A	0x1B	0x1C	0x1D	0x1E	0x1F
2	0x21	0x22	0x23	0x24	0x25	0x26	0x27	0x28	0x29	0x2A	0x2B	0x2C	0x2D	0x2E	0x2F
3	0x31	0x32	0x33	0x34	0x35	0x36	0x37	0x38	0x39	0x3A	0x3B	0x3C	0x3D	0x3E	0x3F
4	0x41	0x42	0x43	0x44	0x45	0x46	0x47	0x48	0x49	0x4A	0x4B	0x4C	0x4D	0x4E	0x4F
5	0x51	0x52	0x53	0x54	0x55	0x56	0x57	0x58	0x59	0x5A	0x5B	0x5C	0x5D	0x5E	0x5F

	1	2	3	4	5	6	7	8	9	10	11	12	13	14	15
6	0x61	0x62	0x63	0x64	0x65	0x66	0x67	0x68	0x69	0x6A	0x6B	0x6C	0x6D	0x6E	0x6F
7	0x71	0x72	0x73	0x74	0x75	0x76	0x77	0x78	0x79	0x7A	0x7B	0x7C	0x7D	0x7E	N.D.
8	0x81	0x82	0x83	0x84	0x85	0x86	0x87	0x88	0x89	0x8A	0x8B	0x8C	N.D.	N.D.	N.D.
9	0x91	0x92	0x93	0x94	0x95	0x96	0x97	0x98	0x99	0x9A	0x9B	N.D.	N.D.	N.D.	N.D.
10	0xA1	0xA2	0xA3	0xA4	0xA5	0xA6	0xA7	0xA8	0xA9	0xAA	N.D.	N.D.	N.D.	N.D.	N.D.
11	0xB1	0xB2	0xB3	0xB4	0xB5	0xB6	0xB7	0xB8	0xB9	N.D.	N.D.	N.D.	N.D.	N.D.	N.D.
12	0xC1	0xC2	0xC3	0xC4	0xC5	0xC6	0xC7	0xC8	N.D.	N.D.	N.D.	N.D.	N.D.	N.D.	N.D.
13	0xD1	0xD2	0xD3	0xD4	0xD5	0xD6	0xD7	N.D.	N.D.	N.D.	N.D.	N.D.	N.D.	N.D.	N.D.
14	0xE1	0xE2	0xE3	0xE4	0xE5	0xE6	0xE7	N.D.	N.D.	N.D.	N.D.	N.D.	N.D.	N.D.	N.D.
15	0xF1	0xF2	0xF3	0xF4	0xF5	0xF6	N.D.	N.D.	N.D.	N.D.	N.D.	N.D.	N.D.	N.D.	N.D.

- Wall_SNo : Code du Numéro d'appareil défini sur l'appareil

Modèle de Vidéomosaique 10 x 10 : (1 à 100)

Définir le nombre	Données
1	0x01
2	0x02
...	...
99	0x63
100	0x64

Ack

En-tête	Commande	ID	Longueur des données	Ack / Nak	r-CMD	Val1	Val2	Somme de contrôle
0xAA	0xFF		3	'A'	0x89	Wall_ Div	Wall_ SNo	

Nak

En-tête	Commande	ID	Longueur des données	Ack / Nak	r-CMD	Val1	Somme de contrôle
0xAA	0xFF		3	'N'	0x89	« ERR »	

« ERR » : code indiquant qu'une erreur s'est produite.

Connexion à un ordinateur

- Ne branchez le câble d'alimentation qu'après avoir branché tous les autres câbles. Veillez à brancher un périphérique source avant de brancher le câble d'alimentation.
- Vous pouvez connecter un ordinateur à l'appareil de différentes manières. Sélectionnez la méthode de connexion adaptée à votre ordinateur.
- Les composants de connexion peuvent varier en fonction des appareils.

Connexion à l'aide d'un câble DVI (type numérique)

L'aspect peut varier en fonction de l'appareil.

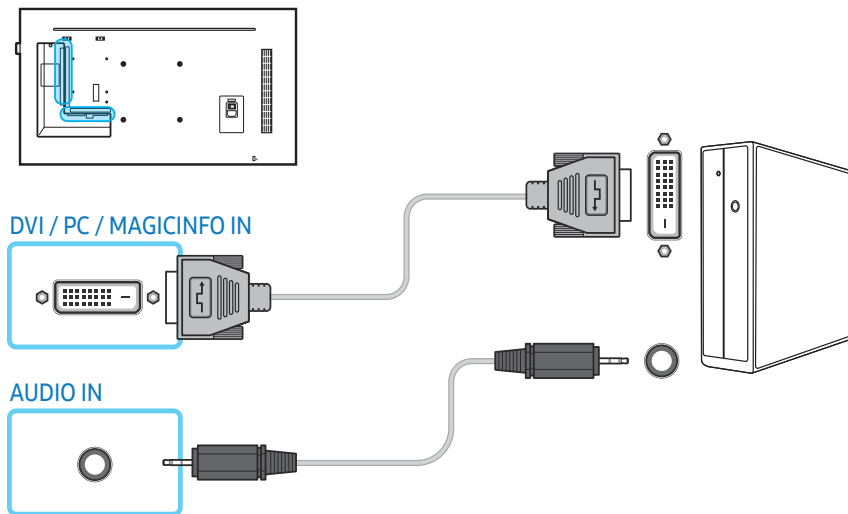

Vous pouvez utiliser le port DVI de l'appareil en tant que port HDMI à l'aide d'un adaptateur DVI-HDMI.

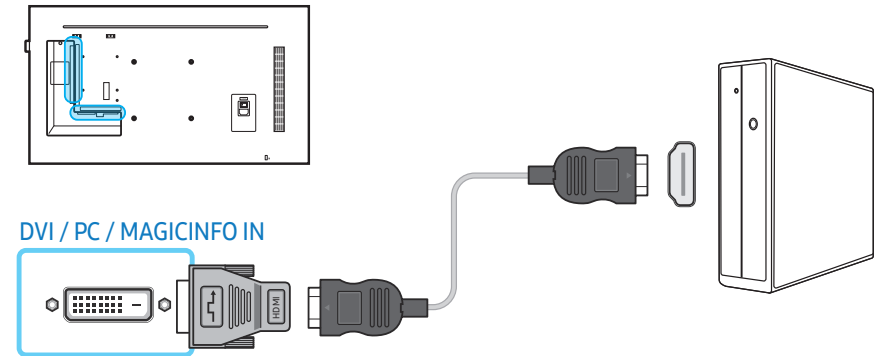

Connexion à l'aide d'un câble D-SUB (type analogique)

L'aspect peut varier en fonction de l'appareil.

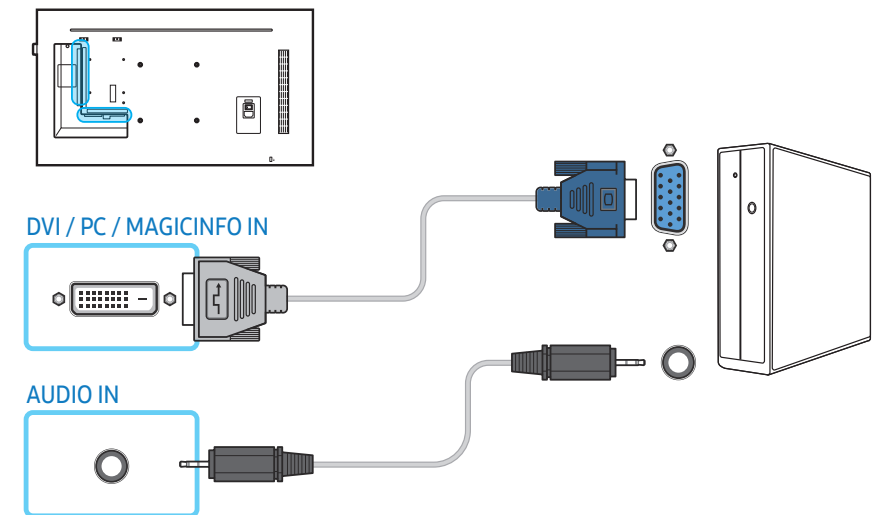

Vous pouvez utiliser le port DVI de l'appareil en tant que port D-SUB à l'aide d'un adaptateur D-SUB-DVI.

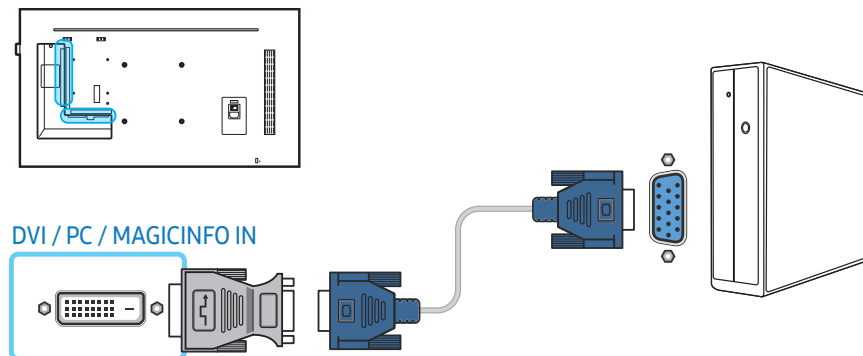

Connexion à l'aide d'un câble HDMI-DVI

L'aspect peut varier en fonction de l'appareil.

Après avoir connecté un ordinateur à l'appareil au moyen d'un câble HDMI-DVI, veuillez à configurer les paramètres comme indiqué ci-dessous pour activer les fonctions vidéo et audio sur l'ordinateur.

- **Son** → réglez **Son HDMI** sur **PC(DVI)**
- **Image** → réglez le mode de chaque écran **Texte** dans **Mode Image**
- **Système** → **Général** → réglez **Connexion HDMI** sur **Arrêt**

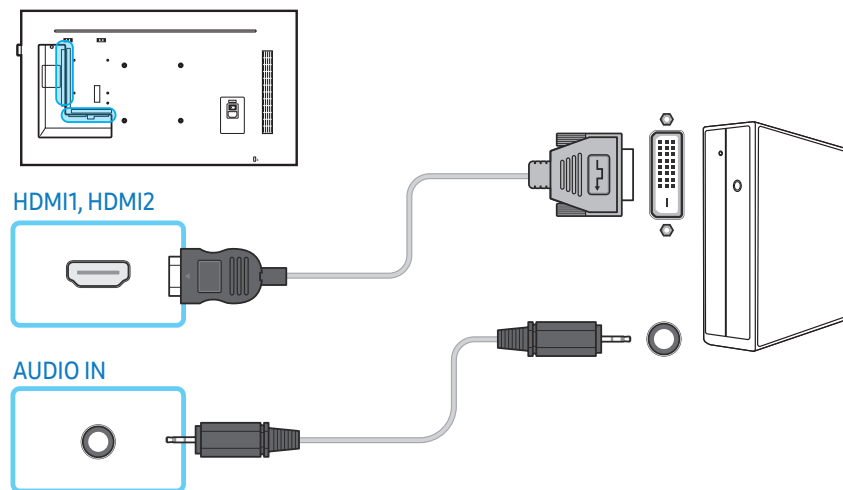

Connexion à l'aide d'un câble HDMI

L'aspect peut varier en fonction de l'appareil.

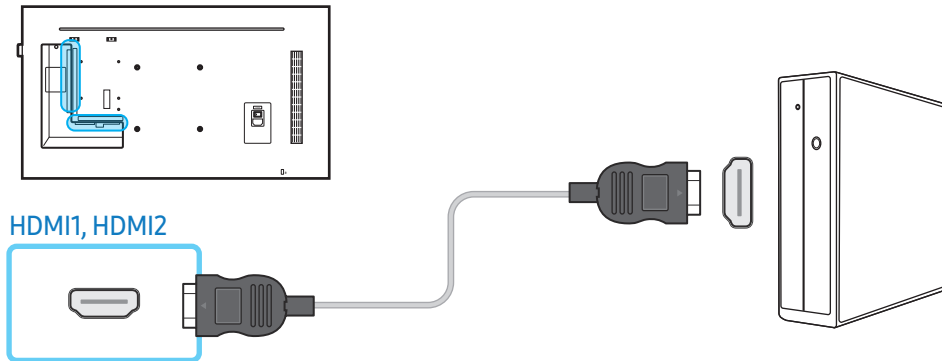

Connexion à l'aide d'un câble DP

L'aspect peut varier en fonction de l'appareil.

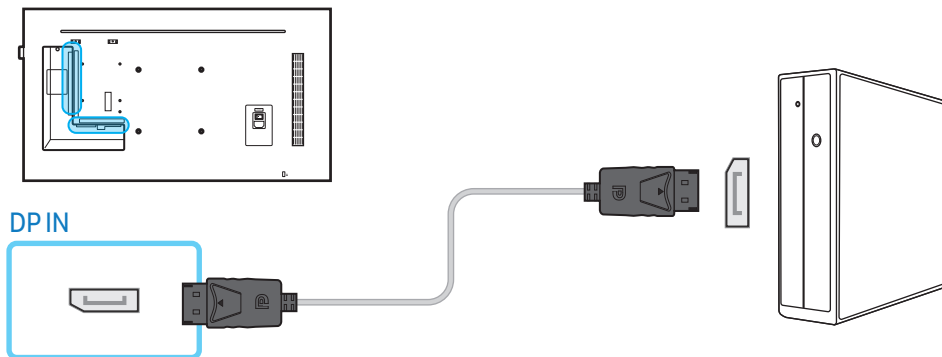

Précautions relatives à l'utilisation de DP

- Pour augmenter la capacité de puissance absorbée au repos, l'appareil interrompt la communication DP lorsqu'il est éteint ou en mode d'économie d'énergie. Si l'appareil en mode moniteur double est désactivé ou passe en mode économie d'énergie, les modifications de paramétrage du moniteur risquent de ne pas être mises à jour. Par conséquent, la sortie d'écran risque de ne pas s'afficher correctement. Si ce problème survient, réglez **Écon. d'énergie max.** sur **Arrêt** avant d'utiliser l'appareil.
- Certaines cartes graphiques ne sont pas conformes à la norme DP et peuvent empêcher l'affichage de l'écran de démarrage/du BIOS Windows lorsque l'appareil est en mode d'économie d'énergie. Si tel est le cas, veuillez à allumer votre appareil avant d'allumer votre PC.
- Le port DisplayPort (**DP IN**) de l'appareil et le câble DP fourni ont été conçus conformément aux normes VESA. L'utilisation d'un câble DP non conforme aux normes VESA peut entraîner le dysfonctionnement de l'appareil. Samsung Electronics ne peut être tenu responsable de tout problème résultant de l'utilisation d'un câble non conforme aux normes. Veuillez à utiliser un câble DP compatible VESA.

Connexion AV

- Ne branchez le câble d'alimentation qu'après avoir branché tous les autres câbles. Veillez à brancher un périphérique source avant de brancher le câble d'alimentation.
- Vous pouvez connecter un périphérique vidéo à l'appareil à l'aide d'un câble.
 - Les composants de connexion peuvent varier en fonction des appareils.
 - Appuyez sur le bouton **SOURCE** de la télécommande pour changer la source.

Connexion à l'aide d'un câble HDMI-DVI

L'aspect peut varier en fonction de l'appareil.

- L'audio n'est pas activé si l'appareil est connecté à un périphérique vidéo à l'aide d'un câble HDMI-DVI. Pour remédier à ce problème, connectez un câble audio aux ports audio de l'appareil et du périphérique vidéo.
- Après avoir connecté un périphérique vidéo à l'appareil au moyen d'un câble HDMI-DVI, veillez à configurer les paramètres comme indiqué ci-dessous pour activer les fonctions vidéo et audio sur le périphérique vidéo.
 - **Son** → réglez **Son HDMI** sur **AV(HDMI)**
 - **Image** → réglez le mode de chaque écran **Vidéo/Image** dans **Mode Image**
 - **Système** → **Général** → réglez **Connexion HDMI** sur **Activé**

- Les résolutions prises en charge sont 1080p (50/60 Hz), 720p (50/60 Hz), 480p et 576p.

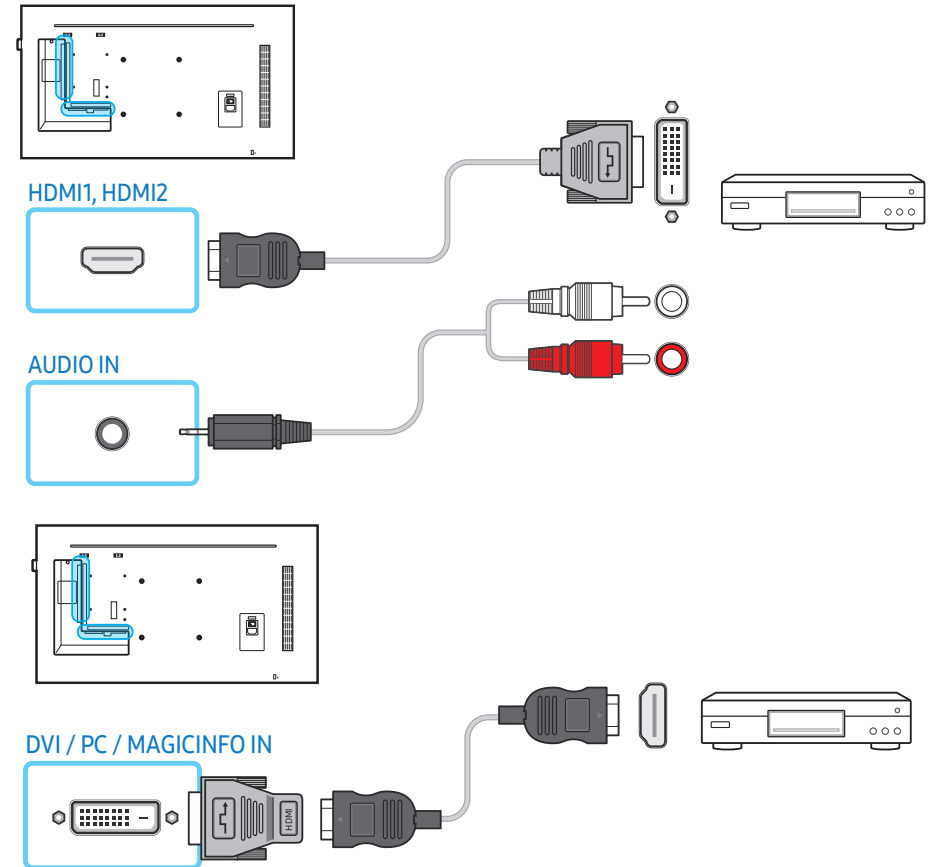

Connexion à l'aide d'un câble HDMI (jusqu'à 1080p)

L'aspect peut varier en fonction de l'appareil.

- Pour obtenir une qualité d'image et de son supérieure, branchez l'appareil à un périphérique numérique à l'aide d'un câble HDMI.
- Un câble HDMI prend en charge les signaux audio et vidéo numériques, et ne requiert pas de câble audio.
 - Pour connecter l'appareil à un périphérique numérique qui ne prend pas en charge la sortie HDMI, utilisez un câble HDMI-DVI et des câbles audio.
- L'image peut ne pas s'afficher normalement (voire pas du tout) ou l'audio ne pas fonctionner si un périphérique externe qui utilise une version plus ancienne du mode HDMI est branché à l'appareil. Si ce type de problème survient, contactez le fabricant du périphérique externe pour obtenir plus d'informations sur la version HDMI et, si elle est obsolète, demandez une mise à niveau.
- Assurez-vous d'utiliser un câble HDMI d'une épaisseur maximale de 14 mm.
- Assurez-vous d'acheter un câble HDMI certifié. Dans le cas contraire, l'image pourrait ne pas s'afficher ou une erreur de connexion pourrait survenir.
- Nous vous conseillons d'utiliser un câble HDMI élémentaire à vitesse élevée ou un câble avec Ethernet.

Cet appareil ne prend pas en charge la fonction Ethernet via HDMI.

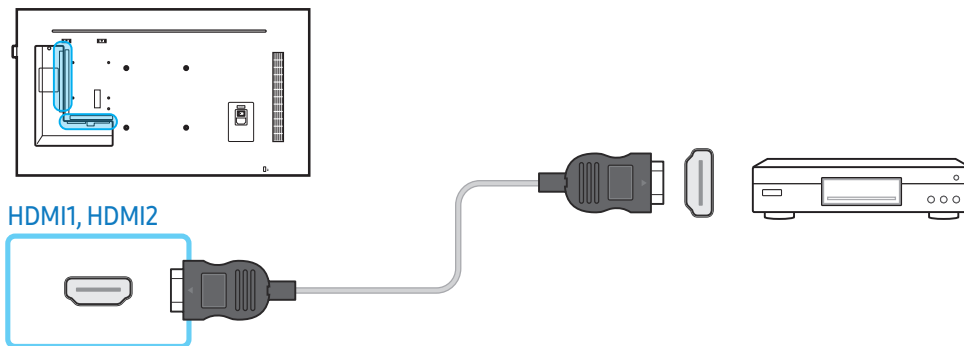

Connexion à un système audio

- L'aspect peut varier en fonction de l'appareil.
- Les composants de connexion peuvent varier en fonction des appareils.

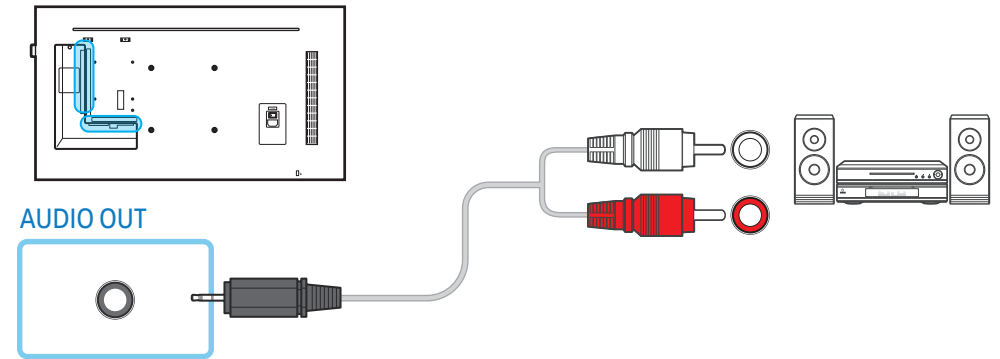

Connexion LAN

- L'aspect peut varier en fonction de l'appareil.
- Les composants de connexion peuvent varier en fonction des appareils.

Utilisez le câble Cat 7 (type *STP) pour la connexion.

- *Câble blindé à paire torsadée.

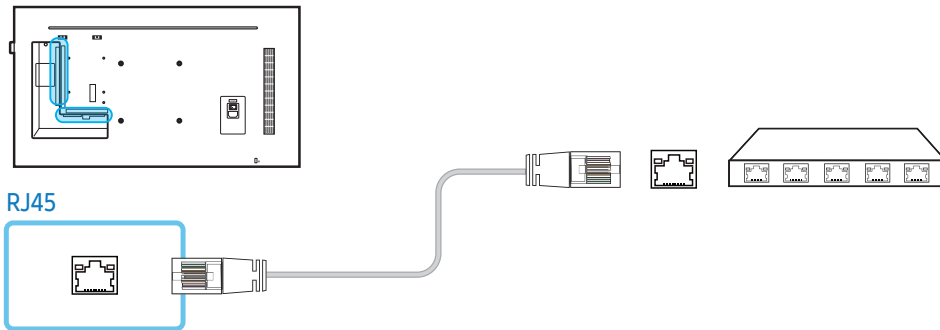

Sélection d'une source

Source

SOURCE → Source

Source vous permet de sélectionner un éventail de sources et de modifier leur nom.

Vous pouvez afficher l'écran d'un périphérique source connecté à l'appareil. Sélectionnez une source dans la liste des sources pour afficher l'écran de la source sélectionnée.

- La source d'entrée peut aussi être modifiée via le bouton **SOURCE** de la télécommande.
- Il se peut que l'écran ne s'affiche pas correctement en cas de sélection d'une source incorrecte comme périphérique source pour la conversion.

Éditer

SOURCE → Source → ▲ → Éditer → []

Éditez le nom et le type d'un périphérique externe connecté.

- La liste peut inclure les périphériques source suivants. Les périphériques source énumérés diffèrent en fonction de la source sélectionnée.
[HDMI1](#) / [HDMI2](#) / [Display Port](#) / [DVI](#) / [Boîte de jonction](#) / [Console de jeux](#) / [PC](#) / [Lecteur Blu-ray](#)
- Vous ne pouvez pas éditer les sources suivantes :
[MagicInfo S](#) / [Lancement de l'URL](#) / [Navigateur Web](#) / [Screen Mirroring](#) / [MagicInfo](#) / [PC](#)

Information

INFO

Consultez les informations détaillées relatives au périphérique externe sélectionné.

Logiciel pour ordinateur (Contrôle multiécran)

« MDC » (contrôle multiécran) est une application qui vous permet de commander simultanément plusieurs périphériques d'affichage à l'aide d'un ordinateur.

Pour obtenir des détails sur la manière d'utiliser le programme MDC, reportez-vous à l'Aide après avoir installé le programme. Le programme MDC est disponible sur le site Web.

Installation/Désinstallation

Installation

- L'installation de MDC peut être affectée par l'état du réseau, de la carte graphique et de la carte mère.
- 1 Cliquez sur le programme d'installation **MDC Unified**.
- 2 Sélectionnez une langue pour l'installation. Ensuite, cliquez sur « **OK** ».
- 3 Lorsque l'écran « **Welcome to the InstallShield Wizard for MDC_Unified** » apparaît, cliquez sur « **Next** ».
- 4 Dans la fenêtre « **License Agreement** » affichée, sélectionnez « **I accept the terms in the license agreement** » et cliquez sur « **Next** ».
- 5 Dans la fenêtre « **Customer Information** » affichée, remplissez tous les champs d'information et cliquez sur « **Next** ».
- 6 Dans la fenêtre « **Destination Folder** » affichée, sélectionnez le chemin d'accès au répertoire où vous souhaitez installer le programme, puis cliquez sur « **Next** ».
 - Si le chemin d'accès n'est pas spécifié, le programme est installé dans le répertoire par défaut.
- 7 Dans la fenêtre « **Ready to Install the Program** » affichée, vérifiez le chemin d'accès au répertoire où vous souhaitez installer le programme, puis cliquez sur « **Install** ».
- 8 La progression de l'installation est affichée.
- 9 Cliquez sur « **Finish** » dans la fenêtre « **InstallShield Wizard Complete** » affichée.

- Sélectionnez « **Launch MDC Unified** » et cliquez sur « **Finish** » pour exécuter immédiatement le programme MDC.

10 L'icône de raccourci pour MDC Unified est créée sur le bureau une fois l'installation terminée.

- Il se peut que l'icône d'exécution de MDC ne soit pas affichée en fonction des caractéristiques techniques de l'appareil ou du système de l'ordinateur.
- Si cette icône n'apparaît pas, appuyez sur la touche F5.

Désinstallation

- 1 Allez dans **Panneau de configuration**.
- 2 Dans **Programmes**, cliquez sur **Désinstaller un programme**.
- 3 Sélectionnez **MDC Unified** dans la liste.
- 4 Cliquez sur **Désinstaller/Modifier**.

Le chemin d'accès et le nom du menu peuvent varier en fonction du système d'exploitation.

Branchement

À l'aide du câble RS-232C

L'aspect peut varier en fonction de l'appareil.

Vous devez brancher un câble série RS-232C aux ports série de l'ordinateur et du moniteur.

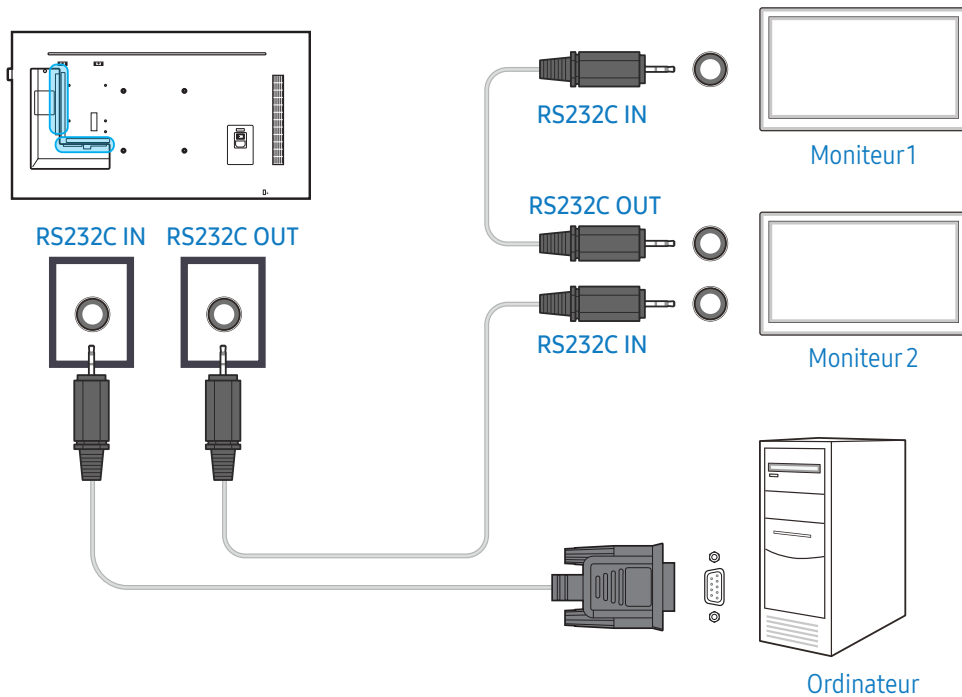

À l'aide du câble Ethernet

Entrez l'IP du périphérique d'affichage principal et connectez le périphérique à l'ordinateur. Vous pouvez connecter les périphériques d'affichage à l'aide d'un câble LAN.

Connexion à l'aide d'un câble LAN direct

L'aspect peut varier en fonction de l'appareil.

Plusieurs appareils peuvent être connectés via le port RJ45 de l'appareil et les ports LAN du HUB.

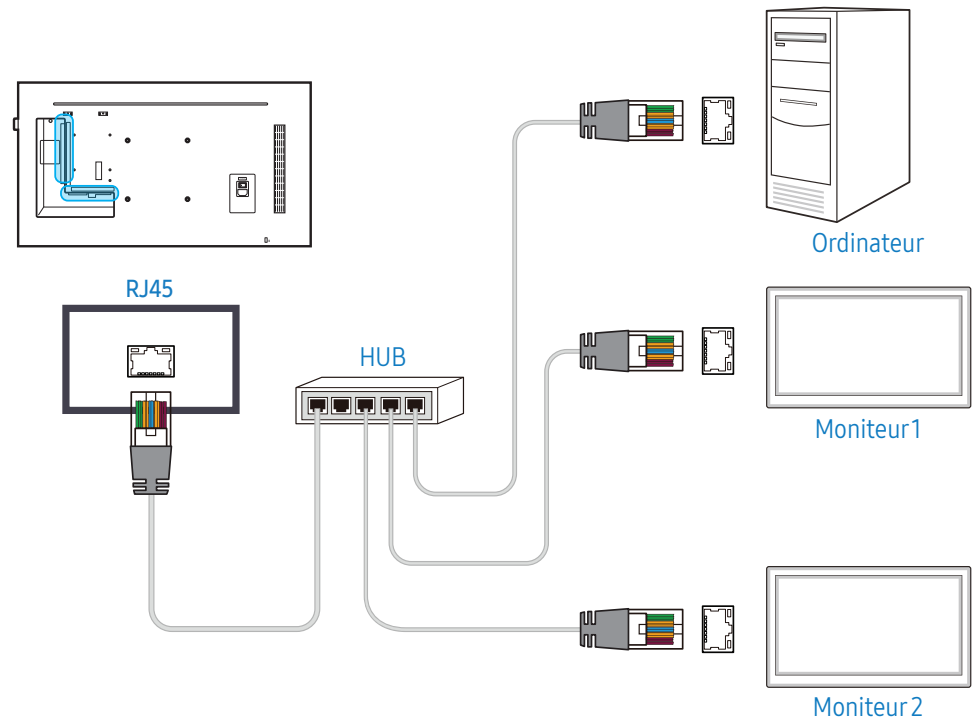

Connexion à l'aide d'un câble LAN de connexion

L'aspect peut varier en fonction de l'appareil.

Plusieurs appareils peuvent être connectés via le port RS-232C IN / OUT de l'appareil.

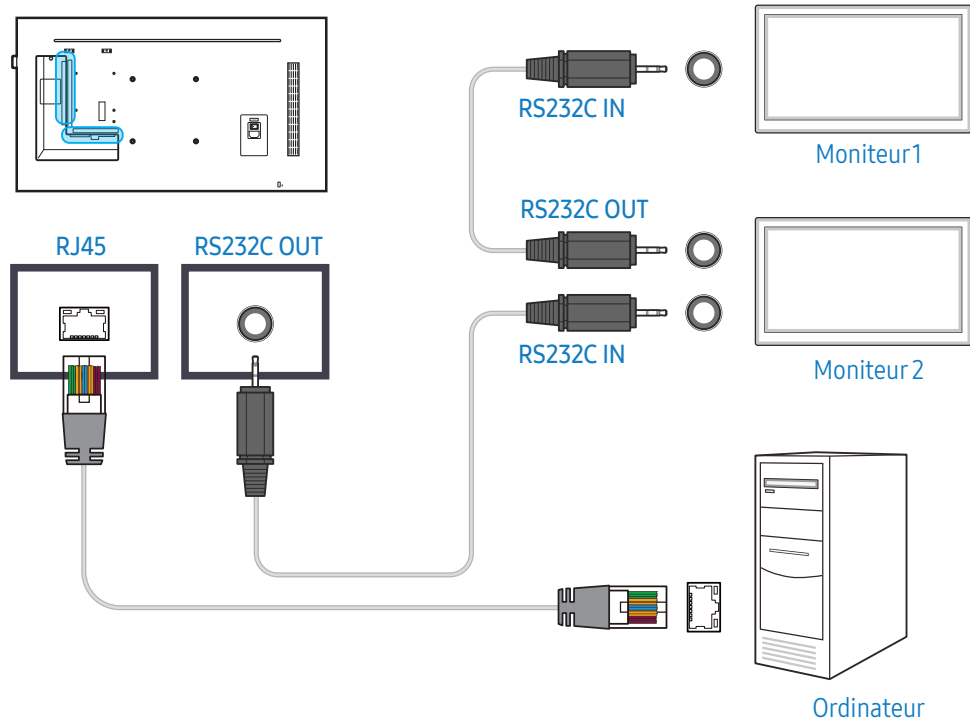

Écran d'accueil

Lecteur

HOME → Lecteur → 

Lisez une vaste gamme de contenu tel que des canaux dotés de programmes, des modèles ou des fichiers.

- Pour utiliser la fonction **Lecteur**, réglez **Lire via** sur **MagicInfo** dans **Système**.
- L'image affichée peut varier en fonction du modèle.

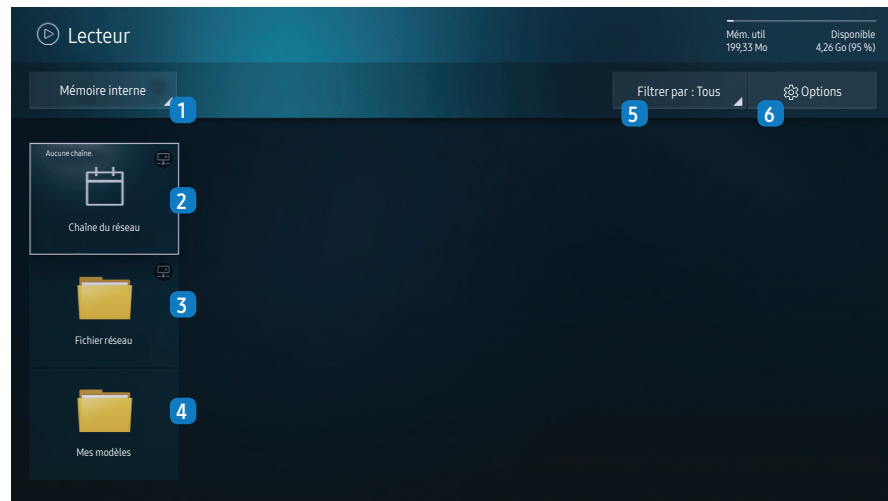

N°	Description
1	Sélectionnez soit la mémoire interne, soit la mémoire externe.

N°	Description
2	Lisez du contenu, des modèles et des programmes configurés sur le serveur. <ul style="list-style-type: none"> • Vous pouvez voir si le serveur est connecté (approbation) sur l'écran Lecteur. Pour voir si le serveur est connecté lorsqu'une Chaîne du réseau est en cours d'utilisation, appuyez sur INFO sur la télécommande. <ol style="list-style-type: none"> 1 Sélectionnez Chaîne du réseau sur l'écran Lecteur. Le message Aucune chaîne s'affiche si aucune chaîne n'a été enregistrée dans Chaîne du réseau. 2 La Chaîne du réseau s'affiche.
3	Lisez du contenu présent sur le serveur.
4	Ouvrez un modèle stocké sur la mémoire interne.
5	Sélectionnez un type de contenu comme critère de recherche de la liste de contenu souhaitée.
6	Réglez différentes options pour Lecteur .









Affichage de contenu

- 1 Sélectionnez soit la mémoire interne, soit la mémoire externe. Les fichiers enregistrés sur la mémoire sélectionnée s'affichent.
- 2 Sélectionnez le fichier de votre choix. Le contenu s'affiche à l'écran.
(Pour en savoir plus sur les formats de fichier compatibles, reportez-vous à la section « Formats de fichiers compatibles avec Lecteur ».)

Pendant la lecture de contenu

Boutons de commande de la télécommande

Vous pouvez utiliser les boutons de votre télécommande pour contrôler la lecture, la mise en pause ou la navigation entre les éléments de contenu présents sur la liste de lecture.

Bouton	Fonction
	Permet d'afficher la barre de menus.
	Permet d'afficher les informations du contenu.
	Permet de passer au fichier ou à la page suivant(e).
	Permet de passer au fichier ou à la page précédent(e).
	Permet de lire ou de mettre en pause le diaporama ou le contenu vidéo.
	Permet d'arrêter l'affichage du contenu et d'ouvrir l'écran Lecteur.
	Permet de revenir en arrière sur le contenu vidéo.
	Permet de faire une avance rapide sur le contenu vidéo.

Menu disponible

Appuyez sur le bouton **TOOLS** de la télécommande pendant la lecture du contenu pour configurer les paramètres.

Menu	Description
Liste lect	Permet d'afficher une liste des éléments de contenu en cours de lecture.
Mode Image	Permet de personnaliser les paramètres du contenu en cours de lecture.
Mode Son	Permet de personnaliser les paramètres audio du contenu en cours de lecture.
Répétition	Permet de régler le mode Répétition.

Menu	Description
Fond musical	Permet de régler le fond musical à jouer lorsque le contenu est en cours de lecture.
Réinit.	Permet de réinitialiser le fond musical.
Pause	Permet de mettre en pause le fond musical.
Précédent	Permet de lire le fond musical précédent sur la liste.
Suivant	Permet de lire le fond musical suivant sur la liste.

Les boutons **Réinit.**, **Pause**, **Précédent**, **Suivant** n'apparaissent que lorsque le fond musical est réglé.

Formats de fichiers compatibles avec Lecteur

- Les systèmes de fichiers pris en charge incluent FAT32 et NTFS.
- Les fichiers dont la résolution verticale et horizontale est supérieure à la résolution maximale ne peuvent pas être affichés.
- Vérifiez la résolution verticale et horizontale du fichier.
- Vérifiez les types et versions de Codec vidéo et audio qui sont pris en charge.
- Vérifiez les versions de fichiers qui sont prises en charge.
 - Prise en charge de PowerPoint jusqu'à 97 – 2007
- Seul le dernier périphérique USB connecté est reconnu.

Programme réseau multitrame

Restrictions relatives à la lecture

- Un maximum de deux fichiers vidéo (**Vidéo**) peuvent être lus simultanément.
- En mode de lecture en portrait, un seul fichier vidéo peut être lu à la fois.
- Pour les fichiers **Bureau** (fichiers PPT et Word) et les fichiers **PDF**, un seul type de fichier est pris en charge à la fois.
- Les fichiers LFD (.lfd) ne sont pas pris en charge.

Restrictions relatives à la sortie audio

- Vous ne pouvez pas utiliser plus d'une sortie audio.
- Priorité de lecture : Musique de fond sur réseau > Musique de fond locale > Fichier vidéo dans le cadre principal sélectionné par l'utilisateur
 - Musique de fond réseau : vous pouvez configurer les paramètres à l'étape 1 lors de la création d'un programme serveur.
 - Musique de fond locale : Les paramètres de la musique de fond peuvent être configurés à l'aide des outils affichés après avoir appuyé sur le bouton **TOOLS**, pendant la lecture sur **Lecteur**.
 - Fenêtre principale sélectionnée par l'utilisateur : vous pouvez configurer les paramètres de la fenêtre principale à l'étape 2 lors de la création d'un programme serveur.

Fichiers de modèle et fichiers LFD (.lfd)

Restrictions

- Assurez-vous qu'un fichier distribué (contenu / programmes) existe dans la mémoire **Interne** / **USB**.

Restrictions relatives à la lecture

- Un maximum de deux fichiers vidéo (**Vidéo**) peuvent être lus.
- Pour les fichiers **Bureau** (fichiers PPT et Word) et les fichiers **PDF**, un seul type de fichier est pris en charge à la fois.
- Il n'est pas possible de lire simultanément plusieurs vidéos (Vidéo) sur un même écran de mur d'images

Restrictions relatives à la sortie audio

- Vous ne pouvez pas utiliser plus d'une sortie audio.
- Priorité de lecture : Musique de fond sur réseau > Musique de fond locale > Fichier vidéo dans le cadre principal sélectionné par l'utilisateur

Contenu

Extension de fichier	Conteneur	Codec vidéo	Résolution	Vitesse de transmission (fps)	Débit binaire (Mbit/s)	Codec audio
*.avi	AVI	H.264 BP/MP/HP	4096 x 2160	4096 x 2160 : 24	40	AC3
*.mkv	MKV			3840 x 2160 : 30		LPCM
*.asf	ASF	HEVC (H.265 - Main, Main10, Main4:2:2 10)		60	80	ADPCM(IMA, MS)
*.wmv	MP4					AAC
*.mp4	3GP	Motion JPEG		30	80	HE-AAC
*.mov	MOV	MVC	1920 x 1080	60	20	WMA
*.3gp	FLV	DivX 3.11 / DivX 4 / DivX 5 / DivX 6				DD+
*.vro	VRO					MPEG(MP3)
*.mpg	VOB	MPEG4 SP/ASP				DTS (Core, LBR)
*.mpeg	PS					G.711(A-Law, μ -Law)
*.ts	TS	Window Media Video v9 (VC1)				
*.trp	SVAF					
*.mov		MPEG2				
*.flv		MPEG1				
*.vob		Microsoft MPEG-4 v1, v2, v3		30	20	
*.svi						
*.m2ts		Window Media Video v7(WMV1), v8(WMV2)				
*.mts		H 263 Sorrenson				
*.divx		VP6				
*.webm	WebM	VP8	1920 x 1080	90	20	Vorbis
		VP9	4096 x 2160	4096 x 2160 : 24 3840 x 2160 : 30	20	
*.rmvb	RMVB	RV8/9/10 (RV30/40)	1920 x 1080	60	20	RealAudio 6

Vidéo

- La vidéo 3D n'est pas prise en charge.
- Les contenus dont la résolution est supérieure à la résolution indiquée dans le tableau ci-dessus ne sont pas pris en charge.
- La lecture de contenus vidéo dont la vitesse de transmission ou la fréquence d'images est supérieure à la valeur indiquée dans le tableau ci-dessus risque d'être hachée.
- Le contenu vidéo ne sera pas lu (ou pas correctement) en cas d'erreur au niveau du contenu ou du conteneur.
- Certains appareils photos numériques et périphériques USB peuvent ne pas être compatibles avec le lecteur.
- Prend en charge jusqu'à H.264, niveau 4.1.
- H.264 FMO / ASO / RS, VC1 SP / MP / AP L4 et AVCHD : non pris en charge.
- Pour tous les codecs vidéo à l'exception de MVC, VP8 et VP6 :
 - En dessous de 1280 x 720 : 60 trames max.
 - Au dessus de 1280 x 720 : 30 trames max.
- GMC 2 ou version ultérieure n'est pas pris en charge.
- Prend uniquement en charge les spécifications MVC BD.
- Un seul fichier vidéo peut être lu à la fois si les fichiers vidéo affichés sur le moniteur utilisent des codecs incompatibles ou si la résolution est de 1080 x 1920.
- Lors de la lecture d'un seul fichier vidéo, le mode Parfait n'est pas pris en charge dans les cas suivants :
 - Codec incompatible (MVC, VP3, MJPEG) ⇔ Codec incompatible
 - Codec incompatible ⇔ Codec compatible
 - La résolution est différente de celle du moniteur
 - La fréquence est différente de celle du moniteur

Audio

- La lecture de contenus audio dont la vitesse de transmission ou la fréquence d'images est supérieure à la valeur indiquée dans le tableau ci-dessus risque d'être hachée.
- Le contenu audio ne sera pas lu (ou pas correctement) en cas d'erreur au niveau du contenu ou du conteneur.
- Certains appareils photos numériques et périphériques USB peuvent ne pas être compatibles avec le lecteur.
- Prise en charge maximale : WMA 10 Pro en multicanal 5.1. Codec audio WMA Lossless non pris en charge.
- Les formats QCELP et AMR NB/WB ne sont pas pris en charge.

Image

- Format de fichier image compatible : JPEG, PNG, BMP
 - Les fichiers BMP 32 bits, 24 bits et 8 bits sont pris en charge.
- Résolution maximale prise en charge : 4096 x 4096
- Taille de fichier maximum prise en charge : 20 Mo
- Effets d'image pris en charge : 9 effets ([Fondu 1](#), [Fondu 2](#), [Masquer](#), [Spirale](#), [Damier](#), [Linéaire](#), [Escaliers](#), [Balayage](#), [Aléatoire](#))

Power Point

- Formats de fichier de document compatibles
 - Extension : ppt, pptx
 - Version : Office 97 ~ Office 2007

- Fonctions non prises en charge
 - Effet d'animation
 - Formes 3D (affichage restitué en 2D)
 - En-têtes et pieds de page (certains sous-éléments ne sont pas pris en charge)
 - Word Art
 - Alignement
 - Erreur d'alignement de groupe possible.
 - Office 2007
 - SmartArt n'est pas entièrement pris en charge ; 97 sous-éléments sur 115 sont pris en charge.
 - Insertion d'objet
 - Caractères à demi-chasse
 - Espacement des lettres
 - Tableaux
 - Texte vertical
 - Certains sous-éléments ne sont pas pris en charge.
 - Annotations et documents

PDF

- Formats de fichier de document compatibles
 - Extension : pdf
- Fonctions non prises en charge
 - Aucun contenu inférieur à 1 pixel n'est pris en charge en raison d'une dégradation des performances.
 - Le contenu à images masquées et à images en mosaïque n'est pas pris en charge.
 - Le contenu à texte pivoté n'est pas pris en charge.
 - Les effets à ombre 3D ne sont pas pris en charge.
 - Certains caractères ne sont pas pris en charge (les caractères spéciaux peuvent être corrompus).

WORD

- Formats de fichier de document compatibles
 - Extension : .doc, .docx
 - Version : Office 97 ~ Office 2007
- Fonctions non prises en charge
 - Effet d'arrière-plan de page
 - Certains styles de paragraphe
 - Word Art
 - Alignement
 - Erreur d'alignement de groupe possible
 - Formes 3D (affichage restitué en 2D)
 - Office 2007
 - SmartArt n'est pas entièrement pris en charge ; 97 sous-éléments sur 115 sont pris en charge.
 - Tableaux
 - Caractères à demi-chasse
 - Espacement des lettres
 - Texte vertical
 - Certains sous-éléments ne sont pas pris en charge.
 - Annotations et documents

Fichiers de modèle

- Les fonctions de création/édition/lecture sont uniquement disponibles dans [Modèle](#).

LFD

- Pris en charge dans [Chaîne du réseau](#) et [Chaîne locale](#)
- Formats de fichier de document compatibles
 - Extension : .lfd

Programmer

HOME → Programmer → 

Vous pouvez vérifier le programme de lecture du contenu sur le serveur, importé depuis un périphérique de stockage externe, ou sur un appareil mobile.

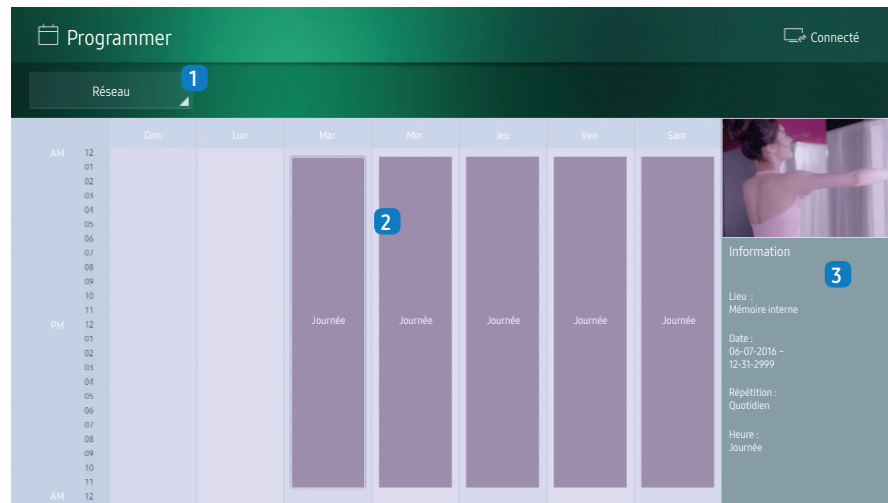

N°	Description
1	Sélectionnez soit le serveur, soit la mémoire externe.
2	Affichez le programme hebdomadaire de lecture du contenu. Sélectionnez pour afficher les informations détaillées de chaque événement.
3	Affichez une image vignette et de brèves informations concernant le contenu.

Lancement de l'URL

HOME → Lancement de l'URL → 

L'image affichée peut varier en fonction du modèle.

Pour en savoir plus sur l'utilisation de la fonction **Lancement de l'URL**, prenez contact avec le revendeur auprès duquel l'appareil a été acheté.

- Pour utiliser la fonction **Lancement de l'URL**, réglez **Lire via** sur **Lancement de l'URL** dans **Système**.

Paramètres du lanceur d'URL

HOME → Paramètres du lanceur d'URL → 

Paramètres du lanceur d'URL vous permet d'installer/désinstaller des applications Web, de configurer **Paramètre d'expiration** et de régler **Mode Développeur**.

- **Installer l'application Web** : Permet d'installer l'application Web en saisissant une adresse.
- **Installer à partir du périphérique USB** : Permet d'installer l'application Web depuis le périphérique de stockage USB.
- **Désinst.** : Permet de supprimer l'application Web installée.
- **Paramètre d'expiration** : Permet de régler la période d'expiration de la connexion à l'URL.
- **Mode Développeur** : Permet de régler le mode Développeur.

Cloner le produit

HOME → Cloner le produit → 

Exportez les réglages de l'appareil vers un périphérique de stockage externe. Vous pouvez également importer les réglages depuis un périphérique de stockage externe.

Cette option est utile lorsque vous affectez les mêmes paramètres à plusieurs appareils.

Lorsqu'un fichier dupliqué est introuvable sur le périphérique de stockage externe

- 1 Connectez le périphérique de stockage externe, puis exécutez la fonction **Cloner le produit**.
- 2 Le message **Aucun fichier de duplication n'a été trouvé sur le périphérique de stockage externe. Exporter les paramètres de ce périphérique vers le périphérique de stockage externe ?** apparaît.
- 3 Sélectionnez **Exporter** pour exporter les paramètres.

Lorsqu'un fichier dupliqué est trouvé sur le périphérique de stockage externe

- 1 Connectez le périphérique de stockage externe, puis exécutez la fonction **Cloner le produit**.
- 2 Le message **Fichier de réplcation trouvé. Sélectionnez une option** apparaît.
- 3 Sélectionnez **Cloner depuis le périphérique de stockage externe** ou **Cloner vers le périphérique de stockage externe**.
 - **Cloner depuis le périphérique de stockage externe** : Permet de copier les paramètres enregistrés sur un périphérique de stockage externe sur l'appareil.
 - **Cloner vers le périphérique de stockage externe** : Permet de copier les paramètres de l'appareil vers un périphérique de stockage externe.

Une fois la configuration terminée, l'appareil est automatiquement redémarré.

Paramètres ID

HOME → Paramètres ID → 

Attribuez un ID à un moniteur.

ID de l'appareil

Saisissez l'ID de l'appareil connecté au câble d'entrée pour la réception des signaux d'entrée.
(Plage : 0 à 224)

- Appuyez sur ▲/▼ pour sélectionner un chiffre, puis appuyez sur .
- Saisissez le numéro de votre choix à l'aide des touches numériques de la télécommande.

Définit. auto ID appar.

Cette fonction permet d'attribuer automatiquement un numéro d'ID à un appareil connecté via un câble RS-232C.

Lorsque plusieurs appareils sont connectés, activez la fonction soit sur le premier appareil, soit sur le dernier.

Câble de connexion au PC

Sélectionnez une méthode de connexion à MDC pour recevoir le signal MDC.

- **Câble RS-232C**
Communiquez avec MDC via le câble stéréo RS-232C.
- **Réseau Wi-Fi/RJ-45 (LAN)**
Communiquez avec MDC via le câble RJ45 ou le réseau Wi-Fi.

Mur d'images

HOME → Mur d'images → 

Attribuez un ID à un moniteur.

Cette option vous permet de personnaliser la disposition des différents écrans connectés afin de former un mur d'images.

Vous pouvez, en outre, afficher une portion d'une image complète ou répéter la même image sur chacun des écrans connectés.

Pour afficher plusieurs images, consultez l'aide de MDC ou le manuel d'utilisation de MagicInfo. Certains modèles ne prennent pas en charge la fonction MagicInfo.

Mur d'images

Vous pouvez activer ou désactiver **Mur d'images**.

Pour organiser un mur d'images, sélectionnez **Activé**.

Horizontal x Vertical

Cette fonction divise automatiquement un affichage en mur d'images selon une configuration matricielle de mur d'images.

Saisissez la matrice de mur d'images.

L'affichage en mur d'images est divisé selon la matrice configurée. Le nombre de périphériques d'affichage vertical ou horizontal peut être défini entre 1 et 15.

Un affichage en mur d'images peut être divisé en 16 écrans maximum.

L'option **Horizontal x Vertical** n'est activée que lorsque **Mur d'images** est réglé sur **Activé**.

Position écran

Pour réorganiser les écrans divisés, ajustez le numéro de chaque appareil dans la matrice à l'aide de la fonction **Position écran**.

Sélectionner **Position écran** permet d'afficher la matrice de mur d'images avec les numéros attribués aux appareils formant le mur d'images.

Pour réorganiser les appareils, utilisez les boutons directionnels de la télécommande pour déplacer un appareil vers le numéro souhaité. Appuyez sur le bouton .

- **Tous les écrans** : Permet d'attribuer des positions d'écran à tous les écrans. Il n'est pas nécessaire de définir ensuite un mur d'images pour les écrans individuels.
- **Écrans actuels** : Permet d'attribuer une position d'écran uniquement pour ce premier écran.

L'option **Position écran** vous permet de diviser l'écran en 16 écrans maximum (15x15). Le nombre maximal d'écrans pouvant être divisés lorsque des appareils sont connectés via DP Loopout est également de 16.

- L'option **Position écran** n'est activée que lorsque **Mur d'images** est réglé sur **Activé**.
- Pour utiliser la fonction, assurez-vous que l'option **Horizontal x Vertical** est configurée.

Format

Permet de sélectionner le mode d'affichage des images sur le mur d'images.

- **Plein** : Permet d'afficher les images en plein écran, sans marges.
- **Naturel** : Permet d'afficher les images dans leur format d'image d'origine, sans agrandir ou rétrécir la taille.

L'option **Format** n'est activée que lorsque **Mur d'images** est réglé sur **Activé**.

État du réseau

HOME → État du réseau → 

Permet de vérifier le réseau et la connexion Internet.

Mode Image

HOME → Mode Image → 

Sélectionnez un mode d'image (**Mode Image**) adapté pour l'environnement dans lequel l'appareil sera utilisé.

Le mode **Vidéo/Image** améliore la qualité d'image du périphérique vidéo. Le mode **Texte** améliore la qualité d'image de l'ordinateur.

- **Boutique et centre comm.**
Convient aux centres commerciaux.
– Sélectionnez soit **Vidéo/Image**, soit **Texte** en fonction du mode Image.
- **Bureau et école**
Convient aux bureaux et écoles.
– Sélectionnez soit **Vidéo/Image**, soit **Texte** en fonction du mode Image.
- **Terminal et station**
Convient aux gares routières et ferroviaires.
– Sélectionnez soit **Vidéo/Image**, soit **Texte** en fonction du mode Image.
- **Mur d'images**
Convient aux environnements utilisant l'affichage en mur d'images.
– Sélectionnez soit **Vidéo/Image**, soit **Texte** en fonction du mode Image.
- **Calibré**
Dans ce mode, les paramètres de luminosité, de couleur et de gamma personnalisés à l'aide du programme d'étalonnage des couleurs **Samsung Color Expert** sont appliqués.
– Pour appliquer correctement le mode **Calibré**, veillez à configurer les paramètres de qualité d'image, tels que la luminosité, la couleur et le gamma à l'aide du programme d'étalonnage des couleurs **Samsung Color Expert**.
– Pour télécharger le programme **Samsung Color Expert**, rendez-vous sur le site www.samsung.com/displaysolutions.

Progr. act./désact.

HOME → Progr. act./désact. → 

Vous devez régler le paramètre **Horloge** pour pouvoir utiliser cette fonction.

Minut. ON

Réglez **Minut. ON** pour que votre appareil se mette automatiquement sous tension à l'heure et le jour de votre choix.

L'appareil est mis sous tension, avec la source d'entrée ou le volume indiqué.

Réglez le paramètre Progr. activ. en sélectionnant l'une des sept options. Assurez-vous de configurer l'heure actuelle en premier lieu. (**Progr. activ. 1** ~ **Progr. activ. 7**)

- **Configuration** : Sélectionnez **Arrêt, 1 fois, Ts jrs, Lun~Ven, Lun~Sam, Sam~Dim** ou **Manuel**.
Si vous sélectionnez **Manuel**, vous pouvez choisir les jours auxquels vous souhaitez que la fonction **Minut. ON** mette votre appareil sous tension.
– La coche indique les jours sélectionnés.
- **Heure** : Permet de régler l'heure et les minutes. Utilisez les touches numériques ou les boutons ▲/▼ pour saisir des chiffres. Utilisez les boutons ◀/▶ pour modifier les champs de saisie.
- **Volume** : Permet de régler le niveau de volume souhaité. Utilisez les boutons fléchés haut et bas pour changer le niveau de volume.
- **Source** : Permet de sélectionner la source d'entrée de votre choix.
- **Contenu** : Permet de sélectionner le contenu présent sur la mémoire interne ou externe.

Contenu est uniquement disponible lorsque la source est réglée sur **Interne/USB**.

- Si aucun fichier audio n'est présent sur le périphérique USB ou si vous ne sélectionnez pas de dossier contenant un fichier audio, la fonction Programmeur ne fonctionnera pas correctement.
- Si la clé USB ne contient qu'un seul fichier photo, le **Diaporama** ne se lance pas.
- Si le nom d'un dossier est trop long, vous ne pouvez pas sélectionner ce dossier. Un maximum de 255 caractères sont reconnaissables.
- Nous vous recommandons d'utiliser une clé de stockage USB et un lecteur multi-cartes lorsque vous utilisez la fonction **Minut. ON**.
- La fonction **Minut. ON** peut ne pas fonctionner avec les périphériques USB à batterie intégrée, les lecteurs MP3 ou les lecteurs multimédia personnels de certains fabricants, car l'appareil met trop de temps à reconnaître ces périphériques.

Minut. OFF

Réglez le programmeur de désactivation (**Minut. OFF**) en sélectionnant l'une des sept options. (**Progr. désact. 1 ~ Progr. désact. 7**)

- **Configuration** : Sélectionnez **Arrêt, 1 fois, Ts jrs, Lun~Ven, Lun~Sam, Sam~Dim** ou **Manuel**.
Si vous sélectionnez **Manuel**, vous pouvez choisir les jours auxquels vous souhaitez que la fonction **Minut. OFF** mette votre appareil hors tension.
 - La coche indique les jours sélectionnés.
- **Heure** : Permet de régler l'heure et les minutes. Utilisez les touches numériques ou les boutons ▲/▼ pour saisir des chiffres. Utilisez les boutons ◀/▶ pour modifier les champs de saisie.

Téléscripteur

HOME → Téléscripteur → 

Saisissez du texte quand une vidéo ou une image est affichée, et affichez le texte à l'écran.

- **Arrêt / Activé**
- **Message** : Permet de saisir un message à afficher à l'écran.
- **Heure** : Permet de régler **Heure de début** et **Heure de fin** pour afficher un **Message**.
- **Options de police** : Permet de régler les options de police pour le message.
- **Position** : Permet de sélectionner une orientation d'affichage pour un **Message**.
- **Défil.** : Permet de spécifier la **Direction** et la **Vitesse** de défilement pour le message.
- **Aperçu** : Permet de prévisualiser les paramètres de légende configurés.

Approbation d'un périphérique connecté depuis le serveur

Configurez d'abord [Paramètres réseau serveur](#) avant l'approbation du périphérique.

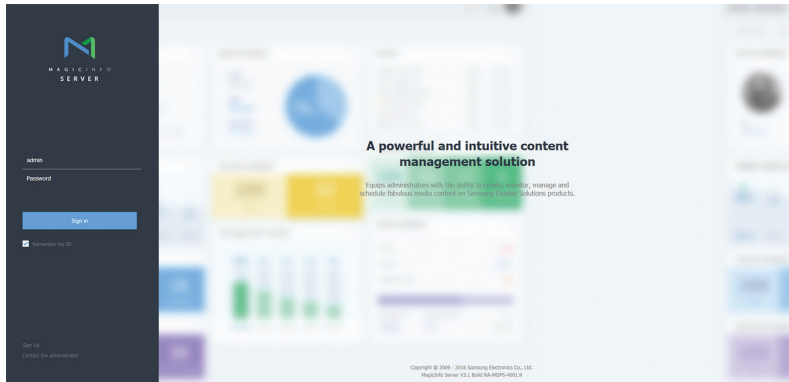

- 1 Accédez au serveur que vous avez attribué à votre périphérique.
- 2 Entrez vos ID et mot de passe pour vous connecter.

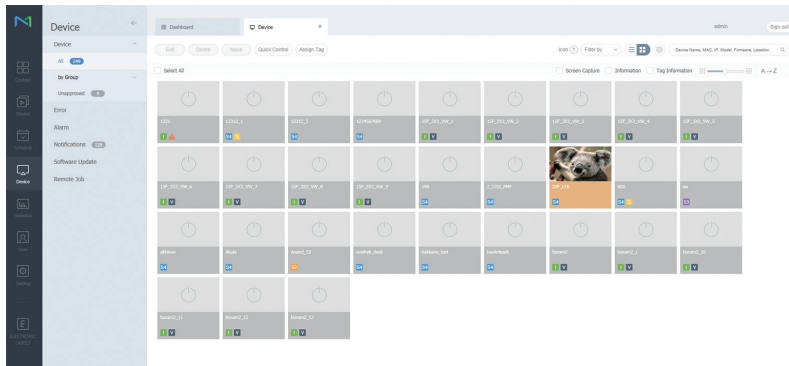

- 3 Sélectionnez **Device** dans la barre de menus latérale.

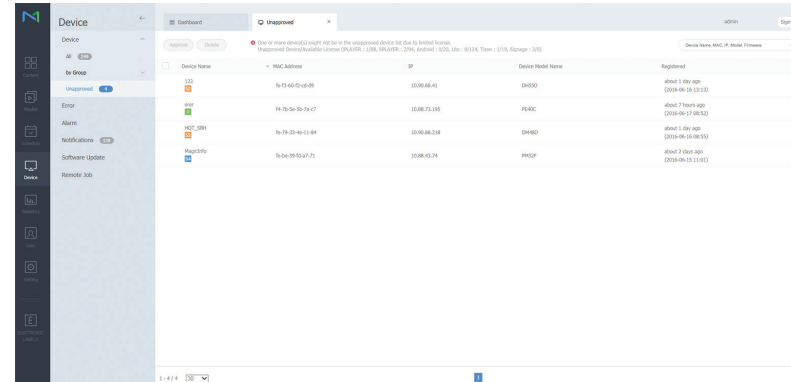

- 4 Sélectionnez **Unapproved** parmi les sous-menus.
- 5 Sélectionnez le périphérique dans la liste et cliquez sur le bouton **Approve**.

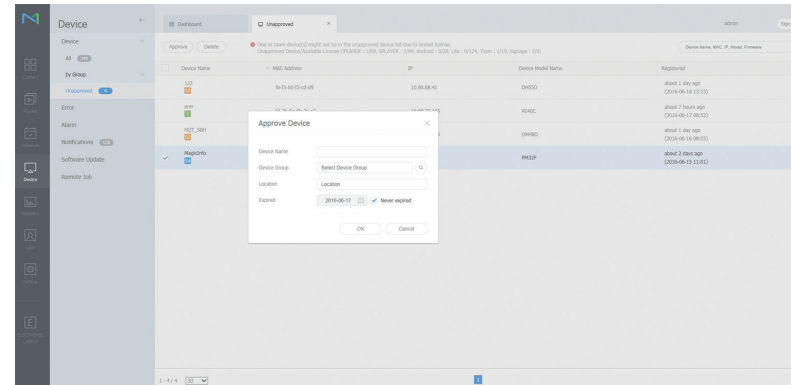

- 6 Entrez les informations requises pour approuver le périphérique.
 - **Device Name** : Saisissez le nom du périphérique.
 - **Device Group** : Sélectionnez **Q** pour spécifier le groupe.
 - **Location** : Saisissez l'emplacement actuel du périphérique.
 - **Expired** : Réglez la date d'expiration de l'approbation du périphérique. Si vous ne souhaitez pas régler la date d'expiration, sélectionnez **Never expired**.
 - Pour afficher les détails d'un programme réseau en cours d'exécution, il vous suffit d'appuyer sur le bouton **INFO** de la télécommande. Assurez-vous que le périphérique sélectionné est le bon en vérifiant son ID dans les informations détaillées.

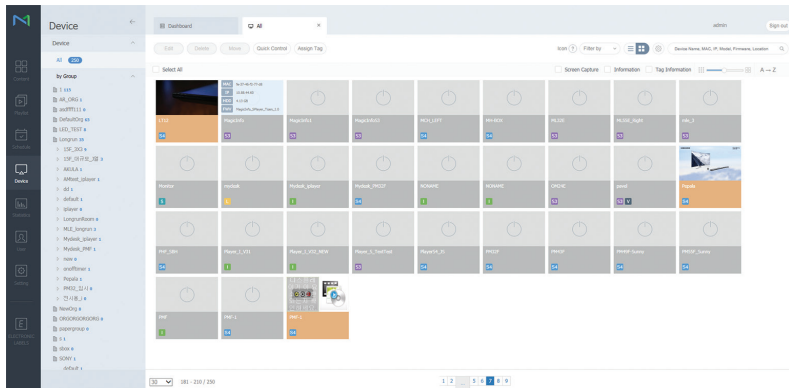

7 Sélectionnez le menu **All** pour vérifier si le périphérique a bien été enregistré.

8 Une fois le périphérique approuvé par le serveur, le programme enregistré dans le groupe sélectionné est téléchargé sur le périphérique. Son exécution est lancée au terme du téléchargement.

- Pour plus de détails sur la configuration d'un programme, reportez-vous au « Manuel d'utilisation du serveur MagicInfo ».
- Si un périphérique est supprimé de la liste de périphériques approuvés par le serveur, le périphérique redémarrera pour réinitialiser ses paramètres.

Réglage de l'heure

Un programme ne peut pas s'exécuter si l'heure définie sur le périphérique diffère de celle du serveur.

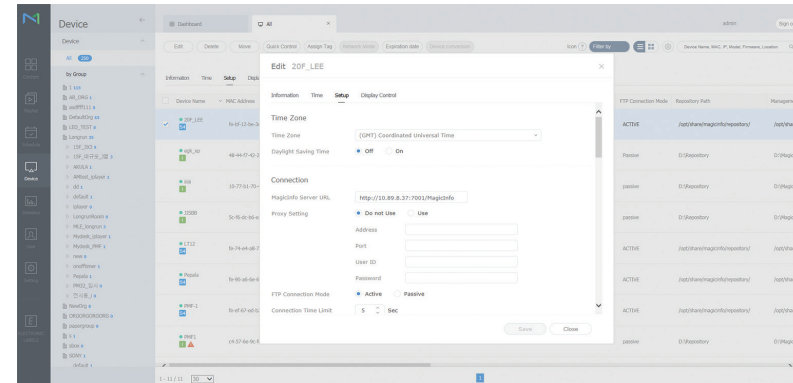

1 Sélectionnez **Device** dans la barre de menus latérale.

2 Sélectionnez votre périphérique.

3 Sélectionnez **Edit** → **Setup**.

4 Sélectionnez **Time Zone**.

- Lorsque vous vous connectez au serveur pour la première fois, l'heure indiquée sur l'appareil est définie à l'aide de l'heure GMT de la région où le serveur est installé.
- Vous pouvez modifier l'heure affichée sur l'appareil à partir du serveur.
- Mettre l'appareil hors tension, puis à nouveau sous tension permet de restaurer le paramètre de l'heure de l'appareil sur la dernière heure réglée à partir du serveur.

- Pour plus de détails sur la gestion de l'heure (programmation, gestion des congés, etc.), reportez-vous au « Manuel d'utilisation du serveur MagicInfo ».

Menu

Réglage de l'écran

Image ▼		
2ème	3ème	Description
Mode Image	Boutique et centre comm. / Bureau et école / Terminal et station / Mur d'images / Calibré	<p>Sélectionnez un mode d'image (Mode Image) adapté pour l'environnement dans lequel l'appareil sera utilisé.</p> <p>Le mode Vidéo/Image améliore la qualité d'image du périphérique vidéo. Le mode Texte améliore la qualité d'image de l'ordinateur.</p> <ul style="list-style-type: none"> • Calibré Dans ce mode, les paramètres de luminosité, de couleur et de gamma personnalisés à l'aide du programme d'étalonnage des couleurs Samsung Color Expert sont appliqués. <ul style="list-style-type: none"> – Pour appliquer correctement le mode Calibré, veillez à configurer les paramètres de qualité d'image, tels que la luminosité, la couleur et le gamma à l'aide du programme d'étalonnage des couleurs Samsung Color Expert. – Pour télécharger le programme Samsung Color Expert, rendez-vous sur le site www.samsung.com/displaysolutions.
	Rétroéclairage / Contraste / Luminosité / Netteté / Couleur / Teinte (G/R)	<p>Votre appareil présente plusieurs options de réglage de la qualité d'image.</p> <ul style="list-style-type: none"> • Lorsque vous apportez des modifications aux paramètres Rétroéclairage, Contraste, Luminosité, Netteté, Couleur ou Teinte (G/R), le menu OSD est ajusté en fonction. • Vous pouvez régler et stocker des paramètres pour chaque périphérique externe branché à une entrée de l'appareil. • En réduisant la luminosité de l'image, vous réduirez votre consommation d'énergie.
Tempér. couleurs		<p>Permet d'ajuster la température de couleur (rouge/vert/bleu). (Plage : 2800K–16000K)</p> <ul style="list-style-type: none"> • Activé lorsque Nuance coul. est réglé sur Arrêt. • Tempér. couleurs est désactivé si Mode Image est réglé sur Calibré.
Balance blancs	2 points 10 points	<p>Permet de contrôler la balance des blancs par intervalle de 2 points en réglant la luminosité du rouge, du vert et du bleu.</p> <p>Permet de contrôler la balance des blancs par intervalle de 10 points en réglant la luminosité du rouge, du vert et du bleu.</p> <ul style="list-style-type: none"> • Il est possible que certains périphériques externes ne prennent pas cette fonction en charge. • Activé lorsque Mode Image est réglé sur Bureau et école (Vidéo/Image).

Image ▼

2ème	3ème	Description
Gamma		Réglez l'intensité des couleurs primaires. <ul style="list-style-type: none"> Si Mode Image est réglé sur Calibré, Gamma est désactivé.
Valeur d'étalonnage		Choisissez d'appliquer ou non aux modes Informations et Publicités les paramètres de luminosité, de couleur et de gamma personnalisés à l'aide du programme d'étalonnage des couleurs Samsung Color Expert . <ul style="list-style-type: none"> Pour télécharger le programme Samsung Color Expert, rendez-vous sur le site www.samsung.com/displaysolutions. Si Mode Image est réglé sur Calibré, Valeur d'étalonnage est désactivé.
Réglages avancés	Contraste dyn.	Réglez le contraste de l'écran.
	Nuance de noir	Sélectionnez la nuance de noir pour régler la profondeur de l'écran.
	Ton chair	Permet d'accentuer le Ton chair rose.
	Mode RVB uniqu.	Permet d'afficher la couleur Rouge , Vert et Bleu pour faire des ajustements précis de la teinte et de la saturation.
	Espace de couleur	Permet de régler la gamme et la variété de couleurs (l'espace de couleur) disponibles pour créer des images. <ul style="list-style-type: none"> Pour ajuster Couleur, Rouge, Vert, Bleu et Réinit., réglez Espace de couleur sur Personnalisé.
	HDMI UHD Colour	Activez-la pour optimiser la qualité d'image pour les connexions UHD HDMI. Disponible pour HDMI1 , HDMI2 et Display Port . <ul style="list-style-type: none"> Lorsque ce paramètre est activé, seuls les appareils UHD sont pris en charge. Lorsque ce paramètre est activé, vous devez appliquer les mêmes paramètres sur tous les appareils présents dans une connexion de sortie de boucle.
Options d'image	Luminosité mouvement	Réduisez votre consommation d'énergie en baissant la luminosité de l'écran quand des mouvements ont lieu à l'écran. <ul style="list-style-type: none"> Activé lorsque Mode Image est réglé sur Terminal et station (Vidéo/Image).
	Nuance coul.	Sélectionnez une couleur qui convient le mieux à vos besoins d'affichage. <ul style="list-style-type: none"> Si Mode Image est réglé sur Calibré, Nuance coul. est désactivé. Vous pouvez régler et stocker des paramètres pour chaque dispositif externe branché à une entrée de l'appareil.
	Affichage numérique épuré	Si le signal de diffusion reçu par votre appareil est faible, vous pouvez activer la fonction Affichage numérique épuré pour réduire les parasites et les images fantômes susceptibles d'apparaître à l'écran. <ul style="list-style-type: none"> L'intensité du signal reçu est maximale lorsque la barre est verte. Si le signal est faible, essayez toutes les options jusqu'à ce que l'appareil affiche la meilleure image qui soit.

Image ▼

2ème	3ème	Description
	Niv. noir HDMI	Permet de choisir le niveau de noir pour régler la profondeur de l'écran.
	Mode Film	Ce mode permet de visualiser des films. Permet de configurer l'appareil pour qu'il détecte et traite automatiquement des signaux de film provenant de toutes les sources et qu'il règle l'image en vue d'atteindre une qualité optimale. <ul style="list-style-type: none"> • Disponible avec HDMI (1080i).
	Rétroéclairage dynamique	Ajustez automatiquement le rétroéclairage pour obtenir le meilleur contraste possible dans les conditions actuelles.
Format de l'image	Format de l'image	Les options de réglage d'écran varient en fonction de la source d'entrée active. <div style="border: 1px solid red; padding: 5px; margin-top: 10px;"> <p>ATTENTION</p> <p>Ne réglez pas votre appareil au format 4:3 pendant une durée prolongée. Les bordures qui s'affichent à droite et à gauche, ou en haut et en bas de l'écran, peuvent provoquer une rémanence de l'image (brûlure d'écran) qui n'est pas couverte par la garantie.</p> </div>
	Adapter à la taille de l'écran	Une fois la sélection faite, l'image complète du programme s'affiche. Aucune partie de l'image ne sera coupée.
	Zoom/Position	Ajuste le zoom et la position de l'image. Le paramètre Format de l'image doit être réglé sur Personnalisé pour que l'option soit disponible. <ul style="list-style-type: none"> • L'option Personnalisé sous Format de l'image n'est activée que lorsque Mode Image est réglé sur Vidéo/Image en mode DVI. • Si vous souhaitez réinitialiser l'image à sa position d'origine, sélectionnez Réinit. sur l'écran Zoom/Position. L'image reprendra sa position par défaut.
Réglage auto		Permet de régler les positions/valeurs de fréquence et d'effectuer un réglage précis automatique des paramètres.
Réglage écran PC	Regl. Base / Regl. Prec	Permet de supprimer ou réduire le bruit de l'image. Si le bruit n'est pas éliminé grâce aux seuls réglages précis, utilisez la fonction Régl. base pour ajuster au mieux la fréquence (Regl. Base), puis réutilisez les réglages précis. Une fois le bruit réduit, ajustez à nouveau l'image pour l'aligner au centre de l'écran.

Image ▼

2ème	3ème	Description
	Position	Réglez la position de l'écran du PC s'il n'est pas centré ou s'il n'est pas adapté à la taille de l'écran de l'appareil. Appuyez sur le bouton ▲ ou ▼ pour ajuster la position verticale. Appuyez sur le bouton ◀ ou ▶ pour ajuster la position horizontale.
	Réinitialiser Image	Permet de rétablir les paramètres par défaut de l'image.
Image Non		Sélectionnez Image Non pour éteindre l'écran. Le volume n'est pas désactivé. Pour allumer l'écran, appuyez sur n'importe quel bouton autre que le bouton de volume.
Réinitial. image		Permet de rétablir les paramètres par défaut du mode d'image actuel.

Ajustement de l'affichage à l'écran

Affichage à l'écran ▼

2ème	3ème	Description
Mode d'affichage	Mode d'affichage du menu à l'écran	Définissez le mode d'affichage de l'écran de menu.
	Mode d'affichage du contenu source	Définissez le mode d'affichage du contenu provenant des périphériques externes connectés à l'appareil.
	Format de l'image	Réglez l'écran rotatif afin qu'il soit en plein écran ou au format d'affichage d'origine. <ul style="list-style-type: none"> Disponible uniquement lorsque Mode d'affichage du contenu source est réglé sur Portrait.
Protection de l'écran	Délai protect. auto.	Si l'écran affiche une image fixe pendant une durée que vous aurez définie, l'appareil active l'économiseur d'écran pour empêcher la formation d'images fantômes (rémanence d'image) sur l'écran.
	Protection grillage écran	Pour réduire le risque de grillage de l'écran, cette unité est équipée de la technologie de prévention contre le grillage d'écran Protection grillage écran . Protection grillage écran déplace légèrement l'image à l'écran. <ul style="list-style-type: none"> Déplac. Point <ul style="list-style-type: none"> Minimisez la rétention d'image en déplaçant finement les pixels à l'horizontale ou à la verticale. Afficher une image fixe ou une sortie 4:3 pendant une période prolongée peut entraîner une rétention d'image. Il ne s'agit pas d'un défaut de l'appareil. Programmateur <ul style="list-style-type: none"> Vous pouvez régler le programmateur pour Protection grillage écran. La fonction Protection grillage écran s'arrête automatiquement lorsque la durée indiquée est écoulée. Affichage immédiat <ul style="list-style-type: none"> Sélectionnez l'économiseur d'écran que vous souhaitez afficher immédiatement.
Affichage du message	Infos sur la source	Indiquez si vous souhaitez afficher le menu OSD source en cas de modification de la source d'entrée.
	Message absence signal	Permet de choisir d'afficher l'OSD sans signal lorsqu'aucun signal n'est détecté.
	Message MDC	Permet de choisir d'afficher l'OSD MDC lorsque l'appareil est commandé par MDC.
	Message d'état du téléchargement	Sélectionnez cette option pour afficher l'état lorsque vous téléchargez un contenu depuis un serveur ou un autre appareil.

Affichage à l'écran ▼

2ème	3ème	Description
Langue		<p>Vous pouvez définir la langue des menus.</p> <ul style="list-style-type: none">• Une modification du paramètre linguistique est appliquée uniquement au menu à l'écran. Elle ne concerne pas les autres fonctions de votre ordinateur.
Réini. affich. à l'écran		<p>Cette option rétablit les valeurs par défaut des paramètres définis sous Affichage à l'écran.</p>

Réglage du son

Son ▼

2ème	3ème	Description
Mode Son		<p>Vous pouvez sélectionner le mode son qui convient le mieux à vos préférences.</p> <ul style="list-style-type: none"> Si Sortie son est réglé sur Externe, Mode Son est désactivé.
Balance		<p>Permet d'ajuster le niveau de volume des haut-parleurs pour optimiser l'équilibrage du son.</p> <ul style="list-style-type: none"> Si Sortie son est réglé sur Externe, Balance est désactivé.
Égaliseur		<p>Permet d'ajuster l'égaliseur pour personnaliser le volume et le pitch et pour optimiser la richesse du son produit.</p> <ul style="list-style-type: none"> Si Sortie son est réglé sur Externe, Égaliseur est désactivé.
Son HDMI		<p>Permet de sélectionner la source sonore doit provenir de AV(HDMI) ou de PC(DVI).</p>
Son des appels visio		<p>Permet de sélectionner une sortie audio à écouter pendant un appel vidéo.</p>
Sortie son		<p>En écoutant la bande sonore d'une émission ou d'un film via un récepteur externe, peut-être entendrez-vous un écho sonore provoqué par la différence de vitesse de décodage entre les haut-parleurs de l'appareil et les haut-parleurs fixés à votre récepteur audio. Si tel est le cas, réglez l'appareil sur Externe.</p> <ul style="list-style-type: none"> Lorsque vous réglez Sortie son sur Externe, les haut-parleurs de l'appareil s'éteignent. Vous entendrez le son via les haut-parleurs externes uniquement. Lorsque Sortie son est réglé sur Interne, les haut-parleurs externes ainsi que ceux de l'appareil sont allumés. Vous entendrez le son sortir des deux ensembles. En cas d'absence de signal vidéo, le son des haut-parleurs de l'appareil et des haut-parleurs externes sera coupé.
Volume auto		<p>Le volume peut varier selon le canal utilisé.</p> <p>Permet d'égaliser automatiquement le volume lorsque vous passez à un autre canal.</p> <ul style="list-style-type: none"> Pour utiliser la commande de volume d'un périphérique source connecté, réglez Volume auto sur Arrêt. La modification du volume du périphérique source connecté peut ne pas être appliquée si Volume auto est réglé sur Normal ou Nuit. Si Sortie son est réglé sur Externe, Volume auto est désactivé.
Réinit. son		<p>Permet de restaurer tous les paramètres d'usine par défaut du son.</p>

Réseau

Réseau ▼		
2ème	3ème	Description
État du réseau		Vous pouvez vérifier le statut actuel du réseau et d'Internet.
Ouvrir les paramètres réseau		Configurez les paramètres de réseau pour utiliser plusieurs fonctionnalités intelligentes telles que la recherche sur Internet, le partage de contenu via un réseau domestique et les mises à jour de fonctionnalités.
Paramètres réseau serveur	Connexion au serveur	<p>Pour ouvrir Lecteur, connectez-vous à un réseau.</p> <ul style="list-style-type: none"> Si l'option SSL est activée, le serveur est configuré de sorte d'utiliser https et le transfert de données est crypté. Entrez l'adresse IP du serveur, ainsi que le numéro de port. Utilisez le numéro de port 7001. (Si la connexion au serveur est impossible avec le numéro de port 7001, demandez à votre administrateur de serveur le numéro de port correct et modifiez-le en conséquence.)
	Mode MagicInfo	Permet de sélectionner le Mode MagicInfo approprié en fonction de l'environnement d'utilisation de l'appareil.
	Accès serveur	Permet d'accepter ou de refuser l'accès depuis le serveur MagicInfo.
	Mode FTP	Indiquez le mode de fonctionnement du protocole FTP.
	Serveur Proxy	Permet d'activer ou désactiver les paramètres du serveur proxy et de les configurer.
Wi-Fi Direct		<p>Permet de connecter l'appareil à des appareils mobiles sans fil. Grâce à cette fonction, vous pouvez connecter des appareils mobiles sans fil à votre appareil directement, sans routeur.</p> <ul style="list-style-type: none"> Pour que vous puissiez utiliser cette fonction, votre appareil mobile doit être pris en charge en Wi-Fi Direct. <p>Pour connecter votre appareil mobile à votre appareil avec Wi-Fi Direct, procédez comme suit :</p> <ol style="list-style-type: none"> Allez sur l'écran Wi-Fi Direct. L'appareil commence à rechercher des périphériques. Activez la fonction Wi-Fi Direct sur votre appareil. Sélectionnez le périphérique Wi-Fi souhaité. <ul style="list-style-type: none"> PBC (Push Button Configuration) : Appuyez sur le bouton WPS(PBC) présent sur votre périphérique Wi-Fi dans les 2 minutes qui suivent. Votre appareil acquiert automatiquement toutes les valeurs de réglage du réseau nécessaires et se connecte à votre réseau. PIN : Saisissez le PIN affiché sur votre appareil. <ul style="list-style-type: none"> Pour déconnecter le périphérique, sélectionnez le périphérique Wi-Fi connecté, puis Déconnecté.

Réseau ▼

2ème	3ème	Description
Gestionnaire des appareils mobiles	Notification d'accès	Modifiez les paramètres pour l'affichage des notifications lorsque l'appareil est connecté.
	Liste des appareils mobiles	Permet d'afficher et de gérer les appareils connectés.
Nom de l'appareil		Sélectionnez ou saisissez un nom d'appareil. Ce nom peut être affiché sur les télécommandes réseau sur le réseau.

Paramètres de réseau (câblé)

Connexion à un réseau câblé

Trois méthodes vous permettent de relier votre appareil à votre réseau local à l'aide d'un câble.

- Vous pouvez relier votre appareil au réseau local en branchant un câble LAN entre le port LAN à l'arrière de votre appareil et un modem externe. Reportez-vous au schéma ci-dessous.

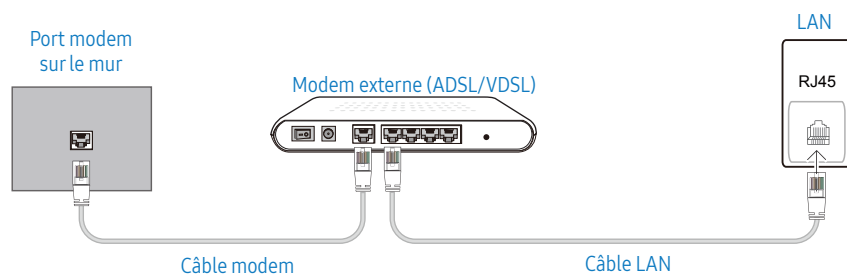

- Vous pouvez relier votre appareil au réseau local en effectuant un branchement entre le port LAN à l'arrière de votre appareil et un commutateur réseau qui est connecté à un modem externe. Utilisez le câble LAN pour le branchement. Reportez-vous au schéma ci-dessous.

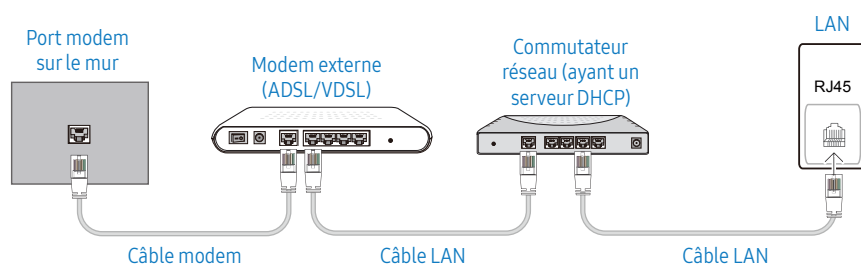

- En fonction de la configuration de votre réseau, vous pourrez peut-être relier votre appareil à votre réseau local en branchant directement un câble LAN entre le port LAN à l'arrière de votre appareil et une prise murale réseau. Reportez-vous au schéma ci-dessous. Notez bien que la prise murale est reliée au modem ou au routeur ailleurs dans votre maison.

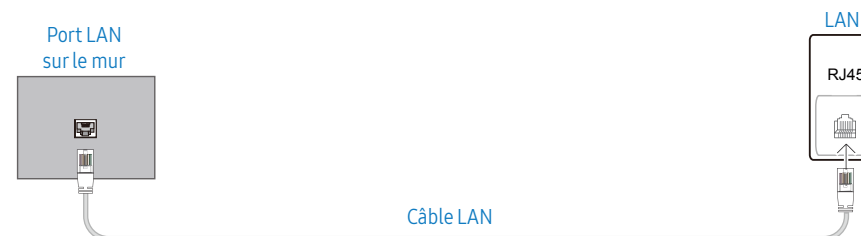

Si vous disposez d'un réseau dynamique, vous devriez utiliser un modem ADSL ou un routeur qui prend en charge le protocole DHCP (Dynamic Host Configuration Protocol). Les modems et routeurs qui prennent en charge DHCP fournissent automatiquement les valeurs d'adresse IP, de masque de sous-réseau, de passerelle et de DNS nécessaires à votre appareil pour accéder à Internet ; vous n'avez donc pas à les entrer manuellement. La plupart des réseaux domestiques sont des réseaux dynamiques.

Certains réseaux requièrent une adresse IP statique. Si c'est le cas de votre réseau, vous devez entrer manuellement les valeurs d'adresse IP, de masque de sous-réseau, de passerelle et de DNS sur l'écran de configuration de câble de votre appareil quand vous configurez la connexion réseau. Pour obtenir les valeurs d'adresse IP, de masque de sous-réseau, de passerelle et de DNS, contactez votre fournisseur de services Internet.

Si vous avez un ordinateur Windows, vous pouvez aussi obtenir ces valeurs grâce à votre ordinateur.

- Vous pouvez utiliser des modems ADSL qui prennent en charge DHCP si votre réseau requiert une adresse IP statique.
- Les modems ADSL prenant en charge DHCP vous permettent aussi d'utiliser des adresses IP statiques.

Paramètres automatiques du réseau (câblé)

Connectez-vous au réseau via un câble LAN.

Vérifiez en premier lieu qu'un câble LAN est connecté.

Comment configurer automatiquement

- 1 Appuyez sur le bouton **MENU** de la télécommande.
- 2 Sélectionnez **Réseau - Ouvrir les paramètres réseau**.
- 3 Sélectionnez **Câble**.
 - L'écran de test du réseau apparaît puis le processus de vérification commence.
- 4 Une fois la connexion vérifiée, sélectionnez **OK**.
 - Si le processus de connexion échoue, vérifiez la connexion du port LAN.
 - Si le processus automatique ne parvient pas à trouver les valeurs de connexion réseau ou si vous voulez établir la connexion manuellement, rendez-vous dans la section suivante, Configuration réseau manuelle.

Paramètres manuels du réseau (câblé)

Dans les bureaux, des adresses IP statiques peuvent être utilisées.

Si tel est le cas, demandez à l'administrateur réseau l'adresse IP, le masque de sous-réseau, la passerelle et l'adresse du serveur DNS. Saisissez ces valeurs.

Obtention des valeurs de connexion réseau

Pour afficher les valeurs de connexion réseau sur la plupart des ordinateurs Windows, procédez comme suit.

- 1 Cliquez avec le bouton droit de la souris sur l'icône de réseau dans le coin inférieur droit de l'écran.
- 2 Dans le menu contextuel qui apparaît, cliquez sur **Statut**.
- 3 Dans la boîte de dialogue qui apparaît, cliquez sur l'onglet **Aide**.
- 4 Sur l'onglet **Aide**, cliquez sur le bouton **Détails**. Les valeurs de connexion réseau s'affichent alors.

Comment configurer manuellement

- 1 Appuyez sur le bouton **MENU** de la télécommande.
- 2 Sélectionnez **Réseau - Ouvrir les paramètres réseau**.
- 3 Sélectionnez **Câble**.

- L'écran de test du réseau apparaît puis le processus de vérification commence.
- 4 Sélectionnez **Arrêter**. Le processus de vérification s'arrête.
 - 5 Sélectionnez **Paramètres IP**. L'écran **Paramètres IP** apparaît.
 - 6 Sélectionnez **Configuration IP** et réglez-le sur **Entrer manuellement**.
 - Réglez **Configuration IP** sur **Entrer manuellement** pour passer automatiquement le réglage du serveur DNS sur **Entrer manuellement**.
 - 7 Saisissez les valeurs de connexion réseau.
 - **Adresse IP, Masque sous-réseau, Passerelle, Serveur DNS**.
 - 8 Une fois l'opération terminée, sélectionnez **OK** en bas de la page, puis appuyez sur **↵**. L'écran de test du réseau apparaît et le processus de vérification commence.
 - 9 Une fois la connexion vérifiée, sélectionnez **OK**.

Paramètres de réseau (sans fil)

Connexion à un réseau sans fil

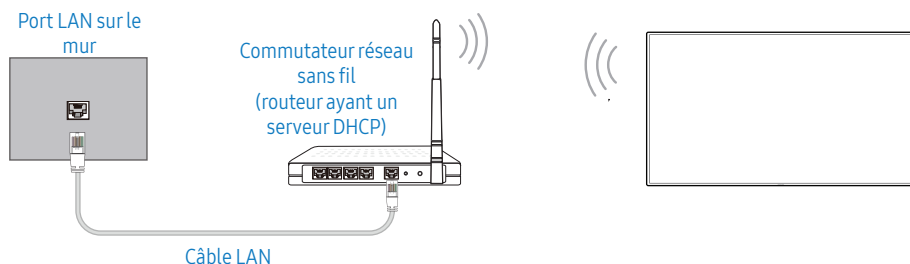

Samsung conseille d'utiliser le protocole IEEE 802.11n. Quand vous lisez une vidéo via une connexion réseau, il est possible qu'elle ne soit pas lue de manière fluide.

- Sélectionnez, pour le commutateur réseau sans fil, un canal qui n'est pas actuellement utilisé. Si le canal défini pour le commutateur réseau sans fil est en cours d'utilisation par un autre périphérique à proximité, des interférences et un échec de communication pourraient survenir.
- Votre appareil ne prend en charge que les protocoles de sécurité réseau sans fil suivants. Si vous sélectionnez le mode 802.11n à haut débit (Greenfield) et si le type de chiffrement est WEP, TKIP ou TKIP AES (mixte WPS 2) sur votre point d'accès ou votre routeur sans fil, les appareils Samsung ne prendront en charge aucune connexion conforme aux nouvelles spécifications de certification Wi-Fi.
- Si votre routeur sans fil prend en charge la configuration protégée par Wi-Fi WPS (Wi-Fi Protected Setup), vous pouvez vous connecter au réseau à l'aide du PBC (Push Button Configuration) ou du code PIN (numéro d'identification personnel). Quel que soit le mode choisi, WPS configurera automatiquement le SSID et la clé WPA.
- Méthodes de connexion : Vous pouvez configurer la connexion réseau sans fil de trois façons différentes.

Configuration automatique (à l'aide de la fonction de recherche de réseau automatique), configuration manuelle, [WPS\(PBC\)](#)

Configuration réseau automatique (sans fil)

La plupart des réseaux sans fil présentent un système de sécurité facultatif qui requiert que les appareils accédant au réseau transmettent un code de sécurité chiffré appelé clé d'accès ou **Clé de sécurité**. La **Clé de sécurité** repose sur une phrase secrète, généralement un mot ou une série de lettres et chiffres d'une longueur précise que vous devez saisir quand vous configurez la sécurité de votre réseau sans fil. Si vous utilisez cette méthode de configuration de la connexion réseau et disposez d'une **Clé de sécurité** pour votre réseau sans fil, vous devrez saisir la phrase secrète pendant le processus de configuration automatique ou manuelle.

Comment configurer automatiquement

- 1 Appuyez sur le bouton **MENU** de la télécommande.
- 2 Sélectionnez **Réseau - Ouvrir les paramètres réseau**.
- 3 Sélectionnez **Sans fil**.
 - La fonction Réseau permet de rechercher les réseaux sans fil disponibles. Elle affiche ensuite une liste des réseaux disponibles.
- 4 Dans la liste des réseaux, appuyez sur le bouton ▲ ou ▼ pour sélectionner un réseau, puis appuyez sur **OK**.
 - Si le routeur sans fil souhaité n'apparaît pas, sélectionnez **Actualiser** pour lancer une nouvelle recherche.
 - Si le routeur reste introuvable après la nouvelle tentative, sélectionnez le bouton **Arrêter**. Le bouton **Ajouter un réseau** apparaît et vous pouvez régler le réseau manuellement.
- 5 Si l'écran **Saisir mot de passe** s'affiche, passez à l'étape 6. Si vous sélectionnez un routeur sans fil qui n'a aucune sécurité, passez à l'étape 8.
- 6 Si le routeur a une sécurité, saisissez le mot de passe (clé de sécurité ou code PIN).
- 7 Une fois la saisie terminée, utilisez le bouton ► pour placer le curseur sur **Terminé**, puis appuyez sur **OK**. L'écran de test du réseau apparaît puis le processus de vérification commence.
- 8 Une fois la connexion vérifiée, sélectionnez **OK**.

Configuration réseau manuelle (sans fil)

Dans les bureaux, des adresses IP statiques peuvent être utilisées.

Si tel est le cas, demandez à l'administrateur réseau l'adresse IP, le masque de sous-réseau, la passerelle et l'adresse du serveur DNS. Saisissez ces valeurs.

Obtention des valeurs de connexion réseau

Pour afficher les valeurs de connexion réseau sur la plupart des ordinateurs Windows, procédez comme suit.

- 1 Cliquez avec le bouton droit de la souris sur l'icône de réseau dans le coin inférieur droit de l'écran.
- 2 Dans le menu contextuel qui apparaît, cliquez sur **Statut**.
- 3 Dans la boîte de dialogue qui apparaît, cliquez sur l'onglet **Aide**.
- 4 Sur l'onglet **Aide**, cliquez sur le bouton **Détails**. Les valeurs de connexion réseau s'affichent alors.

Comment configurer manuellement

- 1 Appuyez sur le bouton **MENU** de la télécommande.
- 2 Sélectionnez **Réseau - Ouvrir les paramètres réseau**.
- 3 Sélectionnez **Sans fil**.
 - La fonction Réseau permet de rechercher les réseaux sans fil disponibles. Elle affiche ensuite une liste des réseaux disponibles.
- 4 Sélectionnez **Arrêter**. Le processus de vérification s'arrête.
- 5 Sélectionnez **Ajouter un réseau**.
- 6 Saisissez le SSID du réseau et sélectionnez **Terminé**.
- 7 Sélectionnez le **Type de sécurité** puis appuyez sur **OK**. Si vous sélectionnez **Ouvrir**, passez à l'étape 10.
- 8 Si le routeur a une sécurité, saisissez le mot de passe (clé de sécurité ou code PIN).
- 9 Une fois la saisie terminée, utilisez le bouton ► pour placer le curseur sur **Terminé**, puis appuyez sur **OK**. L'écran de test du réseau apparaît puis le processus de vérification commence.
- 10 Une fois la connexion vérifiée, sélectionnez **OK**.



WPS(PBC)

Comment configurer à l'aide du bouton WPS(PBC) ?

Si votre routeur est doté du bouton WPS(PBC), suivez ces étapes.

- 1 Appuyez sur le bouton **MENU** de la télécommande.
- 2 Sélectionnez **Réseau - Ouvrir les paramètres réseau**.
- 3 Sélectionnez **Sans fil**.
 - La fonction Réseau permet de rechercher les réseaux sans fil disponibles. Elle affiche ensuite une liste des réseaux disponibles.
- 4 Sélectionnez **Arrêter**. Le processus de vérification s'arrête.
- 5 Sélectionnez **Utiliser WPS** puis appuyez sur **OK**.
- 6 Appuyez sur le bouton **WPS(PBC)** de votre routeur dans les 2 minutes qui suivent. Votre appareil acquiert automatiquement toutes les valeurs de configuration réseau requises et se connecte à votre réseau.
- 7 L'écran de connexion réseau apparaît, et la configuration du réseau est terminée.

Système

Système ▼		
2ème	3ème	Description
Accessibilité	Guide vocal	Permet d'activer ou de désactiver Guide vocal et de configurer le volume, la vitesse et le pitch de la voix. La langue utilisée pour la fonction Guide vocal sera la même que celle définie dans Langue .
	Transparence menu	Réglez la transparence du menu.
	Contraste élevé	Définissez l'arrière-plan et la police sur des couleurs à fort contraste dans Menu. Les transparences du menu deviennent opaques lorsque l'option est sélectionnée.
	Agrandir	Agrandissez la taille du menu.
Commencer la configuration		<p>Restaurez les paramètres d'origine de la TV et effectuez à nouveau la Configuration initiale.</p> <ul style="list-style-type: none"> Saisissez votre code PIN à 4 chiffres. Le code PIN par défaut est « 0-0-0-0 ». <p>Si vous souhaitez modifier le code PIN, utilisez la fonction Mod. code PIN.</p>
Heure		<p>Configurez plusieurs paramètres relatifs à l'heure.</p> <ul style="list-style-type: none"> Appuyez sur le bouton INFO pour afficher l'heure actuelle.
	Réglage Horloge	<p>Sélectionnez Réglage Horloge. Sélectionnez Date ou Heure, puis appuyez sur .</p> <p>Utilisez les boutons numériques pour entrer des chiffres ou appuyez sur les boutons de direction haut et bas. Utilisez les boutons ◀ et ▶ pour passer d'une zone de saisie à la suivante. Appuyez sur  une fois l'opération terminée.</p>
	Paramètres NTP	Configurez l'URL et le fuseau horaire du serveur pour utiliser l'heure du réseau.
	H. d'été	Active ou désactive la fonction DST (Daylight Saving Time, heure d'été).
	Veille	<p>Permet d'éteindre automatiquement l'appareil après une durée prédéfinie.</p> <ul style="list-style-type: none"> Sélectionnez une durée à l'aide des flèches haut et bas, puis appuyez sur . Pour annuler le Veille, sélectionnez Arrêt.
	Délai d'allumage	Lorsque vous connectez plusieurs appareils, réglez l'heure de mise sous tension pour chaque appareil pour éviter une surcharge (dans l'intervalle 0–50 secondes).
Changement source auto		Allumer l'écran avec Activation changement source auto , alors que la dernière sélection de source vidéo n'est pas activée, l'écran recherche automatiquement les différentes sources d'entrée pour la vidéo active.

Système ▼

2ème	3ème	Description
	Changement source auto	<p>Lorsque Changement source auto est sur Activé, une vidéo active est automatiquement recherchée dans la source vidéo de l'écran.</p> <p>S'il ne reconnaît pas la source vidéo actuelle, le système active la sélection Source primaire.</p> <p>Si aucune source vidéo primaire n'est disponible, le système active la sélection Source secondaire.</p> <p>Si les sources d'entrée principale et secondaire ne sont pas reconnues, l'écran effectue deux recherches sur une source active, chacune d'elles portant successivement sur la source principale, puis sur la source secondaire. Si les deux recherches échouent, l'écran revient à la première source vidéo et affiche un message indiquant l'absence de signal.</p> <p>Lorsque la sélection Source primaire est réglée sur Tous, l'écran effectue deux fois la recherche parmi toutes les entrées de source vidéo pour en détecter une active, puis il revient à la première source vidéo de la séquence s'il ne trouve pas de vidéo.</p>
	Récup. source primaire	<p>Choisissez de restaurer ou non la source d'entrée principale quand une source d'entrée principale est connectée.</p> <ul style="list-style-type: none"> La fonction Récup. source primaire est désactivée si Source primaire est réglée sur Tous.
	Source primaire	Spécifiez Source primaire comme source d'entrée automatique.
	Source secondaire	Spécifiez Source secondaire comme source d'entrée automatique.
Connexion DVI		<p>Sélectionnez le périphérique source qui est connecté à l'entrée DVI.</p> <ul style="list-style-type: none"> Redémarrez le périphérique source si l'écran ne s'affiche pas.
Réglage de l'alimentation	Marche auto.	Cette fonction met l'appareil automatiquement sous tension une fois qu'il est branché. Il n'est pas nécessaire d'appuyer sur le bouton marche/arrêt.
	Activation module PC	Le module d'ordinateur peut être activé et désactivé séparément du LFD.
	Écon. d'énergie max.	<p>Permet de mettre l'appareil hors tension pour réduire la consommation d'énergie si l'ordinateur n'est pas utilisé pendant une durée précise.</p> <ul style="list-style-type: none"> Disponible uniquement en mode DVI, HDMI, Display Port.

Système ▼

2ème	3ème	Description
	Contrôle de mise en veille	<p>Vous pouvez configurer le mode Veille de l'écran, de telle sorte qu'il soit appliqué lors de la réception d'un signal d'entrée.</p> <ul style="list-style-type: none"> • Disponible uniquement en mode DVI, HDMI, Display Port. • Assurez-vous que le périphérique source est correctement connecté lorsque le message Le signal est faible ou inexistant s'affiche. • Si Message absence signal est réglé sur Arrêt, le message Le signal est faible ou inexistant ne s'affiche pas. Réglez Message absence signal sur Activé.
	Veille du réseau	Cette fonction maintient le réseau sous tension lorsque l'appareil est éteint.
	Bouton d'alimentation	Vous pouvez régler le bouton d'alimentation (en haut à gauche de la télécommande) pour la mise sous tension seule ou la mise sous/hors tension.
Solution éco	Mode d'économie d'énergie	Réduisez la consommation d'énergie en ajustant la luminosité de l'écran.
	Capteur Éco	<p>Pour optimiser vos économies d'énergie, les paramètres d'image s'adapteront automatiquement à l'intensité lumineuse de la pièce.</p> <ul style="list-style-type: none"> • Ajustez le paramètre Rétroéclairage dans le menu Image pour désactiver le Capteur Éco. • Si Capteur Éco est sur Activé, la luminosité de l'écran peut évoluer (légèrement plus sombre ou plus claire) en fonction de l'intensité lumineuse ambiante.
	Horaire lampe de l'écran	Permet de régler la luminosité du panneau. Une valeur proche de 100 rend le panneau plus lumineux.
	Veille si aucun signal	<p>Économisez de l'énergie en éteignant le périphérique lorsqu'aucun signal n'est reçu d'aucune source.</p> <ul style="list-style-type: none"> • Fonction désactivée quand un ordinateur relié est en mode d'économie d'énergie. • L'appareil se mettra automatiquement hors tension selon la durée indiquée. La durée peut être modifiée le cas échéant.
	Hors ten. auto	L'appareil se met automatiquement hors tension si vous n'appuyez pas sur un bouton de la télécommande ou du panneau avant de l'appareil dans le temps imparti, afin d'éviter la surchauffe.

Système ▼

2ème	3ème	Description
Contrôle de la température		<p>Cette fonction détecte la température interne de l'appareil. Vous pouvez définir la plage de températures acceptables. La température par défaut est de 77 °C.</p> <p>La température de fonctionnement recommandée pour cet appareil est comprise entre 75 et 80 °C (pour une température ambiante de 40 °C).</p> <ul style="list-style-type: none"> L'écran s'assombrit si la température actuelle dépasse la limite indiquée. Si la température continue d'augmenter, l'appareil s'éteint afin d'éviter la surchauffe.
Saisir Gest. périph.		Permet de régler la langue et de saisir le raccourci de la langue de saisie pour un clavier connecté.
Lire via		Permet de sélectionner le mode Lire via approprié en fonction de l'environnement d'utilisation de l'appareil. L'écran d'accueil peut varier en fonction du paramètre.
Mod. code PIN		<p>L'écran Mod. code PIN s'affiche.</p> <p>Choisissez les 4 chiffres de votre choix pour votre code PIN et saisissez-les dans Entrer Nouveau Code PIN. Saisissez à nouveau ces 4 chiffres dans Confirmer Nouveau Code PIN.</p> <ul style="list-style-type: none"> Mot de passe par défaut : 0 - 0 - 0 - 0
Sécurité	Verrou	<ul style="list-style-type: none"> Saisissez votre nouveau code PIN à 4 chiffres et appuyez sur . Le code PIN par défaut est « 0-0-0-0 ». <p>Si vous souhaitez modifier le code PIN, utilisez la fonction Mod. code PIN.</p> <p>Tous les menus et boutons de l'appareil et de la télécommande, à l'exception du bouton LOCK de la télécommande, seront verrouillés par la fonction Verrou.</p> <p>Pour déverrouiller les menus et boutons, appuyez sur n'importe quel bouton, puis saisissez le mot de passe (mot de passe par défaut : 0 - 0 - 0 - 0).</p> <p>Actionnez le Bouton Activer pour activer le bouton d'alimentation de la télécommande, afin d'allumer l'appareil lorsque la fonction Verrou est activée.</p>
	Bouton verrouillage	<p>Ce menu peut servir à verrouiller les boutons présents sur l'appareil.</p> <p>Seule la télécommande peut contrôler l'appareil si Bouton verrouillage est réglé sur Activé.</p>

Système ▼

2ème	3ème	Description
	Verr. lecture USB auto.	Indiquez si vous souhaitez ou non lire automatiquement le contenu MagicInfo enregistré sur un périphérique USB connecté. <ul style="list-style-type: none"> La connexion à un périphérique USB sur lequel se trouve du contenu MagicInfo entraîne l'affichage du message « Verrouillage de la lecture USB automatique : Activé. » pendant cinq secondes.
	Verrouillage de connexion mobile	Permet d'empêcher les autres périphériques de votre réseau, tels que les smartphones et les tablettes, de partager du contenu avec votre console Signage.
	Verr. commandes tactiles	Permet d'éviter que les gestes tactiles ne contrôlent votre appareil.
	Gestion à distance	Vous pouvez Autor. ou Refuser que les commandes externes puissent accéder à votre appareil via un réseau. <ul style="list-style-type: none"> Le paramètre modifié reste identique même après avoir éteint et rallumé l'appareil à l'aide du bouton du panneau ou du bouton d'alimentation.
Général	Sécurité intellig.	Cette fonction protège tous les périphériques externes connectés à la TV contre les pirates informatiques, les logiciels espions et les virus.
	Anynet+ (HDMI-CEC)	Reportez-vous à la section Anynet+ (HDMI-CEC) en page 71.
	Connexion HDMI	Cette fonction est utilisée pour activer le délai de mise sous tension d'un périphérique source DVI/HDMI.

Système ▼

2ème	3ème	Description
	Personnaliser logo	<p>Vous pouvez télécharger, sélectionner et régler l'heure d'affichage d'un logo personnalisé qui apparaît lorsque l'appareil s'allume.</p> <ul style="list-style-type: none"> • Personnaliser logo <ul style="list-style-type: none"> – Vous pouvez sélectionner un logo personnalisé (image/vidéo) ou désactiver l'affichage du logo personnalisé. – Vous devez télécharger le logo personnalisé à partir d'un périphérique USB externe pour définir le logo personnalisé. • Heure affichage logo <ul style="list-style-type: none"> – Si le type de logo personnalisé est Image, vous pouvez régler le paramètre Heure affichage logo. • Téléch. fichier logo <ul style="list-style-type: none"> – Vous pouvez télécharger un logo personnalisé sur l'appareil à partir d'un périphérique USB externe. – Le nom de fichier du logo personnalisé que vous souhaitez télécharger doit être enregistré comme « samsung », tout en minuscules. – Lorsqu'il y a plusieurs numéros de connexions USB externes, l'appareil essaie de télécharger le logo personnalisé à partir du dernier périphérique qui a été connecté à l'appareil. <div style="border: 1px solid #0070C0; padding: 5px; margin-top: 10px;"> <p>Restrictions relatives au fichier du logo personnalisé</p> <ul style="list-style-type: none"> • Pour un logo personnalisé de type image, seuls les fichiers en mode point (format aRGB 32 bpp) sont pris en charge. • La résolution d'un logo personnalisé de type image doit être comprise entre un minimum de 128x64 et la résolution maximale de l'écran. (Les valeurs horizontales/verticales de la résolution doivent être des multiples de 4.) • Pour un logo personnalisé de type vidéo, seuls les types TS Stream sont pris en charge. • Le volume maximal pris en charge pour le fichier vidéo est de 150 Mo. La durée recommandée pour un fichier vidéo est de 20 secondes ou moins. </div>
	Mode Jeu	<p>En vous connectant à une console de jeu comme la PlayStation™ ou la Xbox™, vous pouvez profiter d'une expérience de jeu plus réaliste en sélectionnant le mode Jeu.</p> <ul style="list-style-type: none"> • Précautions et limitations pour le mode Jeu Pour déconnecter la console de jeux et connecter un autre périphérique externe, réglez le mode Jeu sur Désactiver dans le menu de configuration.
Réinitialiser le système		<p>Cette option rétablit les valeurs par défaut des paramètres définis sous Système.</p>

Anynet+ (HDMI-CEC)

Anynet+ (HDMI-CEC)

La fonctionnalité Anynet+ vous permet de contrôler tous les périphériques Samsung connectés qui prennent en charge Anynet+ via la télécommande de votre appareil Samsung. Le système Anynet+ est utilisable uniquement avec les périphériques Samsung qui disposent de la fonction Anynet+. Pour vous assurer que votre périphérique Samsung dispose de cette fonction, vérifiez qu'un logo Anynet+ est apposé dessus.

- Vous ne pouvez contrôler des périphériques Anynet+ qu'au moyen de la télécommande de l'appareil, et non des boutons présents sur l'appareil.
- La télécommande de l'appareil peut ne pas fonctionner sous certaines conditions. Si tel est le cas, sélectionnez à nouveau le périphérique Anynet+.
- **Anynet+** fonctionne lorsque le périphérique AV prenant en charge **Anynet+** est en veille ou allumé.
- Lorsque le mode **PIP** est actif, **Anynet+** ne fonctionne que si un périphérique AV est connecté en tant qu'écran principal. Anynet+ ne fonctionne pas si l'appareil AV est branché en tant qu'écran secondaire.
- **Anynet+** prend en charge jusqu'à 12 périphériques AV. Notez bien que vous pouvez connecter jusqu'à 3 périphériques du même type.

Dépannage d'Anynet+

Problème	Solution potentielle
Anynet+ ne fonctionne pas.	<ul style="list-style-type: none"> • Vérifiez que le périphérique est bien un périphérique Anynet+. Le système Anynet+ prend uniquement en charge des périphériques Anynet+. • Vérifiez que le cordon d'alimentation du périphérique Anynet+ est correctement branché. • Vérifiez les connexions des câbles vidéo/audio/HDMI du périphérique Anynet+. • Vérifiez si Anynet+ (HDMI-CEC) est réglé sur Activé dans le menu Système. • Vérifiez si la télécommande est compatible avec Anynet+. • Anynet+ ne fonctionne pas dans certaines situations. (configuration initiale). • Si vous avez retiré puis rebranché le câble HDMI, recherchez à nouveau les périphériques ou mettez votre appareil hors tension, puis à nouveau sous tension. • Vérifiez que la fonction Anynet+ du périphérique Anynet est bien activée.
Je veux lancer Anynet+.	<ul style="list-style-type: none"> • Vérifiez si le périphérique Anynet+ est correctement connecté à l'appareil et si Anynet+ (HDMI-CEC) est réglé sur Activé dans le menu Système.
Je veux quitter Anynet+.	<ul style="list-style-type: none"> • Appuyez sur le bouton SOURCE de la télécommande de l'appareil et sélectionnez un périphérique non Anynet+.
Le message « Déconnexion du périphérique Anynet+ en cours... » apparaît à l'écran.	<ul style="list-style-type: none"> • Vous ne pouvez pas utiliser la télécommande quand vous configurez Anynet+ ou quand vous passez à un mode d'affichage. • Utilisez la télécommande une fois que l'appareil a terminé de configurer Anynet+ ou de passer à Anynet+.

Problème	Solution potentielle
Le périphérique Anynet+ ne lit pas les fichiers.	<ul style="list-style-type: none">• Vous ne pouvez pas utiliser la fonction de lecture pendant la configuration initiale.
Le périphérique connecté ne s'affiche pas.	<ul style="list-style-type: none">• Vérifiez si le périphérique prend en charge les fonctions Anynet+.• Vérifiez si le câble HDMI est correctement branché.• Vérifiez si Anynet+ (HDMI-CEC) est réglé sur Activé dans le menu Système.• Lancez une nouvelle recherche des périphériques Anynet+.• Anynet+ requiert une connexion HDMI. Assurez-vous que le périphérique est branché à votre appareil via un câble HDMI.• Certains câbles HDMI ne prennent pas en charge les fonctions Anynet+.• Si la connexion est interrompue en raison d'une panne de courant ou du débranchement du câble HDMI, relancez la recherche des périphériques.

Assistance

Assistance ▼

2ème	3ème	Description
Mise à jour du logiciel		<p>Le menu Mise à jour du logiciel vous permet d'installer la toute dernière version du logiciel de votre appareil.</p> <ul style="list-style-type: none">Faites bien attention à ne pas mettre l'appareil hors tension tant que la mise à niveau n'est pas terminée. L'appareil se mettra automatiquement hors et sous tension une fois la mise à niveau du logiciel achevée.Quand vous mettez à niveau le logiciel, les valeurs par défaut de tous les paramètres vidéo et audio que vous aviez modifiés seront restaurées. Nous vous conseillons de noter vos paramètres pour pouvoir facilement les redéfinir après la mise à niveau.
	Mettre à jour maintenant	Permet de mettre à jour le logiciel avec la dernière version.
	Mise à jour auto	Cette fonction met automatiquement à jour l'appareil lorsqu'il n'est pas utilisé.
Contactez Samsung		<p>Consultez ces informations si votre appareil ne fonctionne pas correctement ou si vous voulez mettre le logiciel à niveau. Vous pourrez trouver les informations relatives à nos centres d'appel et à la procédure de téléchargement des appareils et logiciels.</p> <ul style="list-style-type: none">Prenez contact avec Samsung et trouvez le Code du modèle et la Version du logiciel de l'appareil.
Réinitial. tout		Cette option rétablit tous les paramètres par défaut d'un écran.

Dépannage

Avant de prendre contact avec nous

Avant de contacter le service clientèle de Samsung, nous vous invitons à tester votre appareil en suivant la procédure décrite ci-après. Si le problème persiste, contactez le service clientèle.

Diagnostic

Vérifiez que votre appareil fonctionne normalement en utilisant la fonction de test appropriée.

Si l'écran n'affiche aucune image et que le voyant d'alimentation clignote, bien que l'appareil soit correctement connecté à un ordinateur, procédez aux tests demandés.

- 1 Mettez hors tension l'ordinateur et l'appareil.
- 2 Débranchez tous les câbles de l'appareil.
- 3 Met l'appareil sous tension.
- 4 Si **Aucun câble branché** s'affiche, cela signifie que l'appareil fonctionne correctement.

Si l'écran reste noir, vérifiez l'ordinateur, le contrôleur vidéo et le câble.

Résolution de l'écran

Le message « **Mode non optimal** » sera affiché pendant un court instant si un mode excédant la résolution prise en charge est sélectionné (reportez-vous à la section Résolutions prises en charge).

Points à vérifier

Problème d'installation (mode PC)

L'écran s'allume et s'éteint continuellement.	Vérifiez que le câble est connecté correctement entre l'appareil et l'ordinateur.
Des espaces vides apparaissent sur les quatre côtés de l'écran lorsqu'un câble HDMI ou HDMI-DVI est branché à l'appareil et à l'ordinateur.	Les espaces blancs visibles sur l'écran ne sont pas liés à l'appareil.
	Ils sont provoqués par l'ordinateur ou la carte graphique. Pour résoudre le problème, réglez la taille de l'écran dans les paramètres HDMI ou DVI de la carte graphique.
	Si le menu relatif aux paramètres de la carte graphique n'inclut pas d'option permettant de régler la taille de l'écran, effectuez une mise à niveau du pilote de la carte graphique. (Pour plus d'informations sur le réglage de l'écran, contactez le fabricant de la carte graphique ou de l'ordinateur.)
PC apparaît dans Source lorsqu'aucun ordinateur n'est connecté.	« PC » apparaît toujours dans Source, qu'un ordinateur soit connecté ou non.

Problème d'écran

Le voyant d'alimentation est éteint. L'écran ne s'allume pas.	Vérifiez que le câble est connecté correctement entre l'appareil et l'ordinateur.
Aucun câble branché s'affiche à l'écran.	Vérifiez que l'appareil est connecté correctement à l'aide d'un câble.
	Assurez-vous que le périphérique connecté à l'appareil est sous tension.
Mode non optimal s'affiche.	Ce message s'affiche lorsqu'un signal émis par la carte graphique est supérieur à la fréquence et la résolution maximales de l'appareil.
	Consultez le Tableau des modes de signal standard et réglez la fréquence et la résolution maximales conformément aux spécifications de l'appareil.
Les images affichées à l'écran sont déformées.	Vérifiez le branchement du câble avec l'appareil.
L'image n'est pas nette.	Ajustez Regl. Base et Regl. Prec.
	Retirez tous les accessoires (câble d'extension vidéo, etc.), puis réessayez.
	Réglez la résolution et la fréquence selon le niveau recommandé.

L'image à l'écran est instable et tremble.	Vérifiez que la résolution et la fréquence de l'ordinateur et de la carte graphique sont définies sur des valeurs compatibles avec l'appareil. Modifiez ensuite les paramètres de l'écran (le cas échéant) en vous reportant aux informations supplémentaires dans le menu de l'appareil, ainsi qu'au tableau des modes de signal standard.
Des ombres ou des images fantômes restent affichées sur l'écran.	
L'écran est trop lumineux. L'écran est trop sombre.	Ajustez Luminosité et Contraste .
Les couleurs sont inadéquates.	Allez dans Image et ajustez les réglages Espace colorimétrique .
Le blanc ne l'est pas vraiment.	Allez dans Image et ajustez les réglages Équilibrage du blanc .
Aucune image n'est visible sur l'écran et le voyant d'alimentation clignote toutes les 0,5 à 1 seconde.	L'appareil est en mode d'économie d'énergie. Appuyez sur une touche du clavier ou déplacez la souris pour revenir à l'écran précédent.
L'appareil se met automatiquement hors tension.	Allez dans Système et assurez-vous que le paramètre Veille est réglé sur Arrêt . Si un ordinateur est connecté à l'appareil, vérifiez son état d'alimentation. Assurez-vous que le câble d'alimentation est correctement connecté à la sortie de l'appareil et branché à la prise d'alimentation. Si le signal provenant d'un périphérique connecté n'est pas détecté, l'appareil se met automatiquement hors tension au bout de 10 à 15 minutes.
La qualité d'image de l'appareil est différente de celle du détaillant où l'appareil a été acheté.	Utilisez un câble HDMI pour obtenir une qualité d'image haute définition (HD).
L'affichage à l'écran ne semble pas normal.	Un contenu vidéo crypté peut causer un mauvais affichage des scènes d'objets qui se déplacent rapidement, comme dans une vidéo d'événements sportifs ou d'action. Un faible signal ou une qualité d'image médiocre peut être la cause d'un mauvais affichage. Cela ne signifie pas que l'appareil est défectueux. Un téléphone portable dans un rayon d'un mètre de distance peut être la cause de parasites sur les appareils analogiques et numériques.
La luminosité et la couleur ne semblent pas normales.	Allez dans Image et ajustez les réglages de l'écran, tels que Mode Image , Couleur , Luminosité et Netteté . Allez dans Système et ajustez les réglages Mode d'économie d'énergie . Réinitialisez les paramètres par défaut de l'écran.
Des lignes pointillées apparaissent sur les bords de l'écran.	Si le paramètre Taille d'image est réglé sur Adapter à l'écran , modifiez le réglage sur 16:9 standard .

Des lignes (rouges, vertes ou bleues) apparaissent à l'écran.	Ces lignes sont affichées lorsque DATA SOURCE DRIVER IC présente un défaut sur le moniteur. Contactez un centre de services Samsung pour résoudre le problème.
L'affichage est instable, puis se fige.	L'écran peut se figer lorsqu'une résolution autre que celle recommandée est utilisée ou si le signal n'est pas stable. Pour résoudre le problème, modifiez la résolution de l'ordinateur en définissant celle recommandée.
Affichage en mode plein écran impossible.	Un fichier de contenu mis à l'échelle SD (4:3) peut être la cause de bandes noires des deux côtés de l'écran du canal HD. Une vidéo dont le format d'image diffère de l'appareil peut être la cause de bandes noires en haut et en bas de l'écran. Modifiez le paramètre de taille de l'écran et définissez-le en mode plein écran sur l'appareil ou le périphérique source.

Problème de son

Il n'y a pas de son.	Vérifiez le branchement du câble audio ou réglez le volume. Vérifiez le volume.
Le volume est trop faible.	Permet de régler le volume. Si le problème subsiste après avoir réglé le volume sur le niveau maximum, réglez le volume de la carte son de l'ordinateur ou de votre logiciel.
La vidéo est disponible mais aucun son n'est émis.	Si un câble HDMI est connecté, vérifiez les paramètres de sortie audio de l'ordinateur. Allez dans Son et modifiez Sortie son sur Interne . Si un périphérique source est utilisé <ul style="list-style-type: none"> Assurez-vous que le câble audio est correctement connecté au port d'entrée audio sur l'appareil. Vérifiez les paramètres de sortie audio du périphérique source. (Par exemple, si un câble HDMI est connecté au moniteur, le paramètre audio du décodeur doit être modifié en HDMI.) Si un câble DVI-HDMI est utilisé, un câble audio distinct est requis. Si l'appareil dispose d'un port casque, assurez-vous que rien n'y est connecté. Reconnectez le câble d'alimentation au périphérique, puis redémarrez ledit périphérique.
Vous entendez des bruits parasites sortir des haut-parleurs.	Vérifiez la connexion du câble. Assurez-vous que le câble vidéo n'est pas connecté à un port d'entrée audio. Vérifiez la puissance du signal une fois le câble connecté. Un signal faible peut être la cause d'un son de mauvaise qualité.

Un son reste audible lorsque le volume est coupé.	<p>Lorsque le paramètre Sortie son est réglé sur Externe, le bouton de contrôle du volume et la fonction de mise en sourdine sont désactivés.</p> <p>Réglez le volume des haut-parleurs externes.</p> <p>Les paramètres audio des haut-parleurs principaux sont différents de ceux des haut-parleurs internes de l'appareil. Modifier ou couper le son de l'appareil n'a pas d'incidence sur un amplificateur externe (décodeur).</p>
Le son du moniteur ne change pas lorsque le paramètre Mode Son est changé.	<p>Les paramètres audio des haut-parleurs principaux sont différents de ceux des haut-parleurs internes de l'appareil.</p> <p>Les paramètres audio sur un périphérique source n'affectent pas ceux des haut-parleurs internes de l'appareil.</p>
Un écho sonore sort des haut-parleurs.	<p>Différentes vitesses de décodage entre les haut-parleurs de l'appareil et les haut-parleurs externes peuvent provoquer un écho.</p> <p>Dans ce cas, réglez Sortie son sur Externe.</p>

Problème de télécommande

La télécommande ne fonctionne pas.	<p>Assurez-vous que les piles sont bien positionnées (polarité +/-).</p> <p>Vérifiez que les piles ne sont pas déchargées.</p> <p>Vérifiez l'absence de panne de courant.</p> <p>Vérifiez que le cordon d'alimentation est bien connecté.</p> <p>Vérifiez la présence éventuelle d'un éclairage spécial ou d'enseignes au néon à proximité de l'appareil.</p>
------------------------------------	---

Problème de périphérique source

Un bip est émis au démarrage de mon ordinateur.	Si un signal sonore (bip) est émis pendant le démarrage de l'ordinateur, faites-le réparer.
---	---

Autres problèmes

L'appareil sent le plastique.	L'odeur de plastique est normale et disparaît avec le temps.
Le moniteur semble être incliné.	Retirez, puis fixez à nouveau le support sur l'appareil.

<p>Le son ou la vidéo se coupe par intermittence.</p>	<p>Vérifiez la connexion du câble et rebranchez-le si nécessaire.</p> <p>L'utilisation d'un câble très dur ou épais peut endommager les fichiers audio et vidéo.</p> <p>Assurez-vous que les câbles sont suffisamment souples pour garantir leur durabilité. Lorsque vous fixez l'appareil sur un mur, il est recommandé d'utiliser des câbles à angle droit.</p>									
<p>De petites particules se trouvent sur les bords de l'appareil.</p>	<p>Les particules font partie de la conception de l'appareil. L'appareil n'est pas défectueux.</p>									
<p>Le menu PIP n'est pas disponible.</p>	<p>Le menu est activé ou désactivé en fonction du mode Source.</p>									
<p>Lorsque je tente de modifier la résolution de l'ordinateur, le message « Résolution définie non prise en charge. » s'affiche.</p>	<p>Le message « Résolution définie non prise en charge. » apparaît si la résolution de la source d'entrée dépasse la résolution maximale de l'écran.</p> <p>Pour résoudre le problème, modifiez la résolution de l'ordinateur en définissant une résolution prise en charge sur l'écran.</p>									
<p>Aucun son n'est émis par les haut-parleurs en mode HDMI lorsqu'un câble DVI-HDMI est connecté.</p>	<p>Les câbles DVI ne transmettent pas de données sonores.</p> <p>Assurez-vous de connecter le câble audio à la prise d'entrée appropriée pour activer le son.</p>									
<p>Niv. noir HDMI ne fonctionne pas correctement sur un périphérique HDMI avec la sortie YCbCr.</p>	<p>Cette fonction n'est disponible que si un périphérique source, comme un lecteur DVD et un décodeur, est connecté à l'appareil à l'aide d'un câble HDMI (signal RGB).</p>									
<p>Aucun son n'est émis en mode HDMI.</p>	<p>Les couleurs de l'image affichée peuvent sembler anormales. La vidéo ou le son peut ne pas être disponible. Cela peut se produire si un périphérique source ne prenant en charge qu'une ancienne version de la norme HDMI est connecté à l'appareil. Si ces problèmes surviennent, connectez un câble audio avec le câble HDMI.</p> <p>Certaines cartes graphiques d'ordinateur ne reconnaissent pas automatiquement les signaux HDMI qui ne comprennent pas le son.</p> <p>Dans ce cas, sélectionnez manuellement une entrée audio.</p> <table border="1" data-bbox="801 1118 2123 1270"> <thead> <tr> <th></th> <th>Entrée audio</th> <th>Mode écran</th> </tr> </thead> <tbody> <tr> <td>PC</td> <td>Auto</td> <td>Paramètres de l'ordinateur</td> </tr> <tr> <td>DVI PC</td> <td>Audio In (ports stéréo)</td> <td>Paramètres de l'ordinateur</td> </tr> </tbody> </table>		Entrée audio	Mode écran	PC	Auto	Paramètres de l'ordinateur	DVI PC	Audio In (ports stéréo)	Paramètres de l'ordinateur
	Entrée audio	Mode écran								
PC	Auto	Paramètres de l'ordinateur								
DVI PC	Audio In (ports stéréo)	Paramètres de l'ordinateur								
<p>En mode d'économie d'énergie, lorsque la source d'entrée est Display Port, les paramètres de l'écran de l'ordinateur ne peuvent pas être sauvegardés.</p>	<p>Allez dans Système → Réglage de l'alimentation et réglez Écon. d'énergie max. sur Arrêt. Vous pouvez également reconfigurer les paramètres de sortie d'affichage de l'ordinateur. Assurez-vous que le dispositif est allumé.</p>									

Lorsque vous démarrez l'ordinateur avec la source d'entrée réglée sur [Display Port](#), les écrans BIOS et de démarrage ne s'affichent pas.

Démarrez l'ordinateur lorsque le dispositif est allumé ou lorsque la source d'entrée n'est pas [Display Port](#).

Questions fréquentes

Consultez le guide d'utilisateur relatif à votre PC ou à votre carte graphique pour obtenir des instructions plus précises sur les réglages.

Question	Réponse
Comment puis-je modifier la fréquence ?	<p>Pour définir la fréquence de votre carte graphique, procédez comme suit :</p> <ul style="list-style-type: none"> • Windows 7 : Allez dans Panneau de configuration → Affichage → Paramètres → Résolution de l'écran → Avancé → Écran et ajustez la fréquence dans Paramètres du moniteur. • Windows 8 : Allez dans Paramètres → Panneau de configuration → Affichage → Paramètres → Résolution de l'écran → Avancé → Écran et ajustez la fréquence dans les Paramètres du moniteur. • Windows 10 : Allez dans Paramètres → Système → Affichage → Paramètres avancés d'affichage → Propriétés de l'adaptateur d'affichage → Écran, et ajustez le paramètre Fréquence d'actualisation du moniteur en-dessous de Paramètres du moniteur.
Comment puis-je modifier la résolution ?	<ul style="list-style-type: none"> • Windows 7 : Allez dans Panneau de configuration → Affichage → Paramètres → Résolution de l'écran et ajustez la résolution. • Windows 8 : Allez dans Paramètres → Panneau de configuration → Affichage → Paramètres → Résolution de l'écran et ajustez la résolution. • Windows 10 : Allez dans Paramètres → Système → Affichage → Paramètres avancés d'affichage et ajustez la résolution.
Comment puis-je définir le mode d'économie d'énergie ?	<ul style="list-style-type: none"> • Windows 7 : Réglez le mode d'économie d'énergie dans Panneau de configuration → Affichage → Personnaliser → Paramètres de l'économiseur d'écran → Modifier les paramètres d'alimentation, ou dans BIOS SETUP sur l'ordinateur. • Windows 8 : Réglez le mode d'économie d'énergie dans Paramètres → Panneau de configuration → Affichage → Personnaliser → Paramètres de l'économiseur d'écran ou dans BIOS SETUP sur l'ordinateur. • Windows 10 : Réglez le mode d'économie d'énergie dans Paramètres → Personnalisation → Écran de veille → Paramètres de mise en veille de l'écran → Mise en marche et mise en veille ou dans BIOS SETUP sur l'ordinateur.

Annexe

Caractéristiques techniques

Général

Nom du modèle		PM43H	PM49H	PM55H
Panneau	Taille	CLASSE 43 (107,9 cm / 42,5 pouces)	CLASSE 49 (123,2 cm / 48,5 pouces)	CLASSE 55 (138,7 cm / 54,6 pouces)
	Surface d'affichage	940,89 mm (H) x 529,25 mm (V) (37,0 pouces (H) x 20,8 pouces (V))	1073,78 mm (H) x 604,00 mm (V) (42,2 pouces (H) x 23,7 pouces (V))	1209,6 mm (H) x 680,4 mm (V) (47,7 pouces (H) x 26,8 pouces (V))
Sortie audio		10 W + 10 W	10 W + 10 W	10 W + 10 W
Alimentation		CA 100 à 240 V CA (+/- 10 %), 60 / 50 Hz ± 3 Hz Reportez-vous à l'étiquette apposée au dos de l'appareil, car la tension standard peut varier en fonction du pays.		
Considérations environnementales	Fonctionnement	Température : 0 °C à 40 °C (32 °F à 104 °F), avec PIM : 10 °C à 40 °C (50 °F à 104 °F) Humidité : 10 % à 80 %, sans condensation		
	Stockage	Température : -20 °C à 45 °C (-4 °F à 113 °F) Humidité : 5 % à 95 %, sans condensation		

ATTENTION

Pour l'installation du coffret, maintenez la température interne à 40 °C maximum.

- **Plug & Play**

Ce moniteur peut être installé et utilisé avec n'importe quel système compatible Plug & Play. L'échange de données bidirectionnel entre le moniteur et l'ordinateur optimise les paramètres du moniteur.

L'installation du moniteur s'effectue automatiquement. Vous pouvez toutefois personnaliser les paramètres d'installation si vous le souhaitez.

- En raison de la nature de la fabrication de cet appareil, il se peut qu'environ 1 pixel par million (1 ppm) soit plus lumineux ou plus sombre sur l'écran. Cela n'a aucune incidence sur les performances de l'appareil.
- Ce produit est de classe A. Dans un environnement domestique, ce produit peut provoquer des interférences radio, auquel cas l'utilisateur sera amené à prendre des mesures appropriées.
- Pour les spécifications détaillées de l'appareil, veuillez visiter le site Web de Samsung Electronics.

Recommandation - UE uniquement



- Par la présente, Samsung Electronics déclare que ce Monitor satisfait aux exigences essentielles et aux autres dispositions pertinentes de la directive 1999/5/EC.
- La déclaration de conformité est disponible à l'adresse <http://www.samsung.com/displaysolutions> : accédez à **Assistance** > **Recherche d'assistance pour vos appareils**, puis saisissez le nom du modèle.
- Cet équipement ne doit être utilisé qu'en intérieur.
- Cet équipement peut fonctionner dans tous les pays de l'UE.

Tableau des modes de signal standard

En raison de la nature même de l'écran, cet appareil ne peut être réglé que sur une seule résolution pour chaque taille d'écran afin de garantir une qualité d'image optimale. La définition d'une résolution autre que celle qui est spécifiée peut entraîner une dégradation de la qualité d'image. Pour éviter ce problème, il est conseillé de sélectionner la résolution optimale indiquée pour votre appareil.

Vérifiez la fréquence lorsque vous remplacez un appareil à tube cathodique (connecté à un ordinateur) par un appareil LCD. Si l'appareil LCD ne prend pas en charge une fréquence verticale de 85 Hz, réglez-la sur 60 Hz à l'aide de l'appareil à tube cathodique avant d'utiliser l'appareil LCD.

Nom du modèle		PM43H / PM49H / PM55H
Synchronisation	Fréquence horizontale	30 à 80 kHz
	Fréquence verticale	60 à 75 Hz
Résolution	Résolution optimale	1920 x 1080 à 60 Hz
	Résolution maximale	1920 x 1080 à 60 Hz

- **Fréquence horizontale**

Un cycle horizontal désigne la durée nécessaire pour balayer une seule ligne de la gauche vers la droite de l'écran. Le nombre réciproque d'un cycle horizontal est désigné sous le nom de fréquence horizontale. La fréquence horizontale est mesurée en kHz.

- **Fréquence verticale**

L'appareil affiche une même image plusieurs fois par seconde (à l'instar d'une lampe fluorescente) pour représenter une image qui sera visible par le spectateur. La fréquence d'une seule image affichée plusieurs fois par seconde est appelée fréquence verticale ou de rafraîchissement. La fréquence verticale est mesurée en Hz.

Le réglage de l'écran s'effectue automatiquement si un signal appartenant aux modes standard décrits ci-dessous est émis par l'ordinateur. Dans le cas d'un signal différent, il se peut que l'écran n'affiche aucune image alors que le voyant d'alimentation est allumé. Dans ce cas, modifiez les paramètres conformément au tableau suivant, en vous reportant au mode d'emploi de la carte graphique.

Résolution	Fréquence horizontale (kHz)	Fréquence verticale (Hz)	Horloge de pixel (MHz)	Polarité synchronisée	
				H	V
IBM, 720 x 400	31,469	70,087	28,322	-	+
MAC, 640 x 480	35,000	66,667	30,240	-	-
MAC, 832 x 624	49,726	74,551	57,284	-	-

Résolution	Fréquence horizontale (kHz)	Fréquence verticale (Hz)	Horloge de pixel (MHz)	Polarité synchronisée	
				H	V
MAC, 1152 x 870	68,681	75,062	100,000	-	-
VESA, 640 x 480	31,469	59,940	25,175	-	-
VESA, 640 x 480	37,861	72,809	31,500	-	-
VESA, 640 x 480	37,500	75,000	31,500	-	-
VESA, 800 x 600	35,156	56,250	36,000	+	+
VESA, 800 x 600	37,879	60,317	40,000	+	+
VESA, 800 x 600	48,077	72,188	50,000	+	+
VESA, 800 x 600	46,875	75,000	49,500	+	+
VESA, 1024 x 768	48,363	60,004	65,000	-	-
VESA, 1024 x 768	56,476	70,069	75,000	-	-
VESA, 1024 x 768	60,023	75,029	78,750	+	+
VESA, 1152 x 864	67,500	75,000	108,000	+	+
VESA, 1280 x 720	45,000	60,000	74,250	+	+
VESA, 1280 x 800	49,702	59,810	83,500	-	+
VESA, 1280 x 1024	63,981	60,020	108,000	+	+
VESA, 1280 x 1024	79,976	75,025	135,000	+	+
VESA, 1366 x 768	47,712	59,790	85,500	+	+
VESA, 1440 x 900	55,935	59,887	106,500	-	+
VESA, 1600 x 900	60,000	60,000	108,000	+	+
VESA, 1680 x 1050	65,290	59,954	146,250	-	+
VESA, 1920 x 1080	67,500	60,000	148,500	+	+

Prise en charge des frais de service (imputables aux clients)

Même si une demande d'intervention est effectuée pendant la période de garantie, la visite d'un technicien peut vous être facturée dans les cas suivants :

Appareil non défectueux

La demande porte sur le nettoyage de l'appareil, un réglage, des explications, la réinstallation, etc.

- Si un technicien fournit des instructions sur l'utilisation de l'appareil ou procède simplement à des réglages d'options sans démonter l'appareil.
- Le défaut résulte de facteurs environnementaux externes (Internet, antenne, signal du réseau filaire, etc.)
- L'appareil est réinstallé ou d'autres appareils ont été connectés après la première installation de l'appareil.
- L'appareil est réinstallé suite à un déplacement dans un autre endroit ou dans un autre bâtiment.
- Le client demande des instructions sur la manière d'utiliser l'appareil de façon à coexister avec un autre appareil de l'entreprise.
- Le client demande des instructions sur la manière d'utiliser le réseau ou un autre programme de l'entreprise.
- Le client demande l'installation du logiciel et la configuration de l'appareil.
- Le technicien de maintenance est chargé d'éliminer / de nettoyer la poussière ou d'autres matières étrangères à l'intérieur de l'appareil.
- Le client demande une autre installation après l'achat d'un appareil en ligne ou via le téléachat.

Domage provoqué par le client

Cas où le dommage de l'appareil est provoqué par une mauvaise manipulation ou réparation imputable au client.

Si un dommage causé à l'appareil est dû à l'un des facteurs suivants :

- Impact ou chute externe.
- Utilisation de matériaux ou d'un appareil vendu séparément non recommandé(s) par Samsung.
- Réparation effectuée par une personne qui ne représente pas un prestataire de services externe ou un partenaire agréé par Samsung Electronics Co., Ltd.
- Refonte ou réparation de l'appareil effectuée par le client.
- Utilisation d'une tension inappropriée ou de connexions électriques non autorisées.
- « Précautions » ou « avertissements » indiqués dans le manuel d'utilisation non suivis.

Autres cas

- La défaillance de l'appareil résulte d'une catastrophe naturelle. (foudre, incendie, tremblement de terre, inondation, etc.)
- Tous les composants consommables sont épuisés. (batterie, encre, lumières fluorescentes, tête, vibreur, lampe, filtre, ruban, etc.)

Si le client demande une intervention alors que l'appareil ne présente aucun défaut, des frais de service pourront lui être facturés. Veuillez lire attentivement le manuel d'utilisation au préalable.

Qualité d'image optimale et protection contre la rémanence d'image

Qualité d'image optimale

- En raison de la conception même de cet appareil, il se peut que 1 pixel par million (1 ppm) apparaisse plus clair ou plus sombre sur l'écran. Cela n'a aucune incidence sur les performances de l'appareil.
 - Nombre de sous-pixels par type d'écran: 6 220 800
- Ouvrez **Réglage auto** pour améliorer la qualité d'image. Si vous entendez toujours du bruit après le réglage automatique, ajustez le réglage **Regl. Base** ou **Regl. Prec.**
- Si vous laissez une image fixe affichée à l'écran pendant une longue période, un phénomène de rémanence risque de se produire ou cela peut donner lieu à des pixels défectueux.
 - Activez le mode d'économie d'énergie ou un économiseur d'écran dynamique si vous prévoyez de ne pas utiliser l'appareil pendant une durée prolongée.

Protection contre la rémanence d'image

Qu'entend-on par rémanence d'image ?

En principe, le phénomène de rémanence d'image ne se produit pas lorsque l'écran LCD fonctionne normalement. Un fonctionnement normal qualifie le changement continu du motif vidéo. Si l'écran LCD affiche un motif fixe pendant une longue période (plus de 12 heures), une légère différence de tension peut apparaître entre les électrodes dans les pixels qui contrôlent les cristaux liquides.

Une telle différence de tension augmente avec le temps et amincit les cristaux liquides. Lorsque cela se produit, il est possible qu'une image précédente reste affichée sur l'écran lors du changement de motif. Pour éviter ce phénomène, il convient de réduire la différence de tension accumulée.

Le phénomène de rémanence d'image ne se produit pas lorsqu'un écran LCD fonctionne dans des conditions correctes.

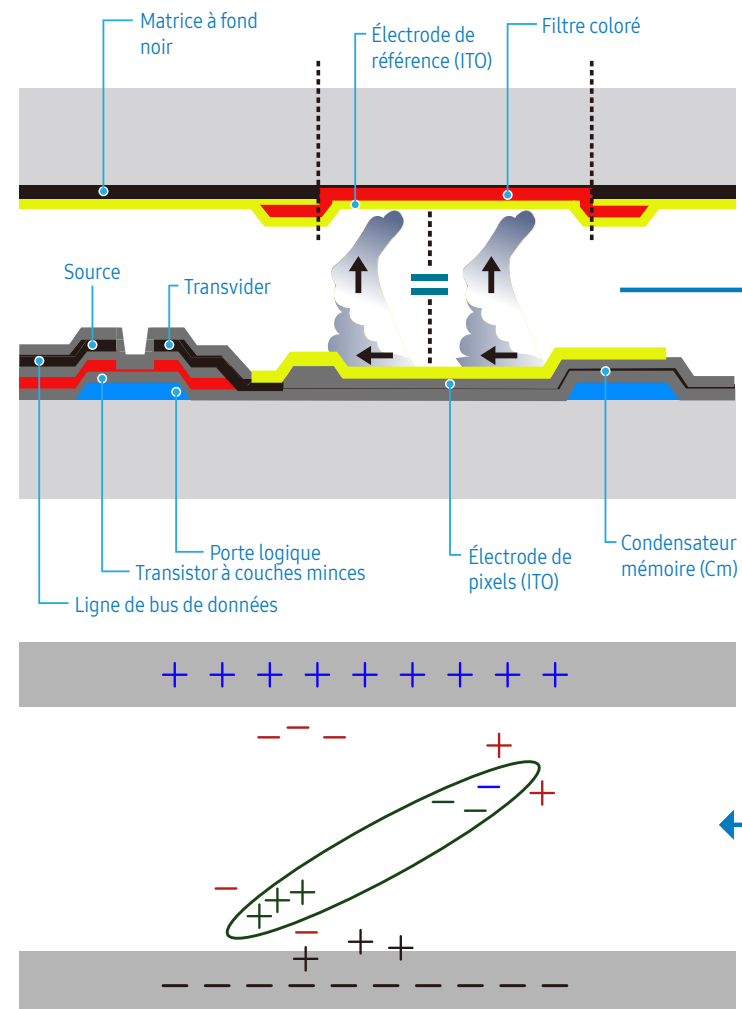

Prévention de la rémanence d'image

Le meilleur moyen de protéger l'appareil contre le phénomène de rémanence d'image consiste à le mettre hors tension ou à configurer l'ordinateur ou le système pour qu'il exécute un économiseur d'écran lorsque l'appareil est inactif. Le service de garantie peut également être limité en fonction du guide d'instructions.

- Mise hors tension, Économiseur d'écran et Mode d'économie d'énergie
 - Éteignez l'appareil pendant 2 heures après 12 heures d'utilisation.
 - Sélectionnez **Propriétés d'affichage** > **Alimentation électrique** sur l'ordinateur et réglez le paramètre de mise hors tension de l'appareil.
 - Il est conseillé d'utiliser un économiseur d'écran.
Il est préférable d'utiliser un économiseur d'écran à couleur unique ou avec une image en mouvement.
- Changement de couleur fréquent
 - Utilisez 2 couleurs.
Basculez entre 2 couleurs toutes les 30 minutes, comme illustré ci-dessus.

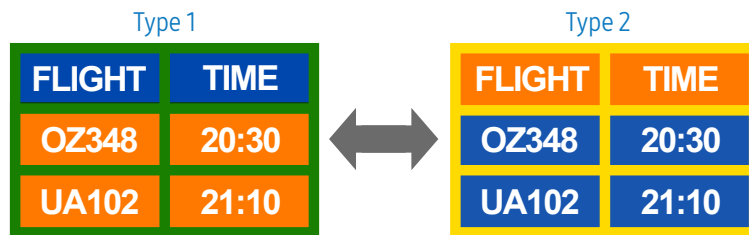

- Évitez de combiner une couleur de texte et une couleur d'arrière-plan à luminosité contrastée. (Luminosité : indique la luminosité ou l'obscurité d'une couleur, qui varie en fonction de la quantité de lumière émise.)

- Évitez d'utiliser du gris, car cette couleur peut contribuer à l'apparition du phénomène de rémanence d'image.
- Évitez d'utiliser des couleurs à luminosité contrastée (noir et blanc ; gris).

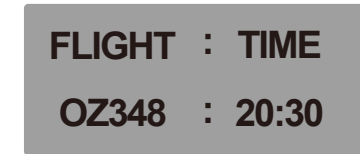
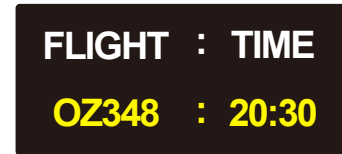

- Changement fréquent de couleur de texte
 - Utilisez des couleurs claires de luminosité semblable.
Intervalle : Changez la couleur du texte et celle de l'arrière-plan toutes les 30 minutes.

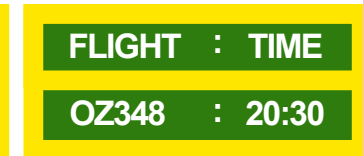

- Déplacez et modifiez le texte toutes les 30 minutes, comme illustré ci-dessous.

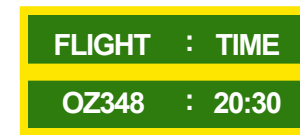

Étape 1





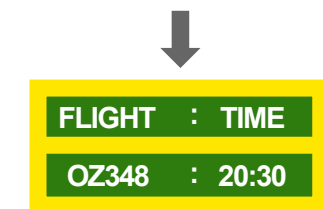

Étape 2



Étape 3

- Affichez régulièrement une image en mouvement avec un logo.
Intervalle : affichez une image en mouvement avec un logo pendant 60 secondes après 4 heures d'utilisation.

Licence

	<p>Fabriqué sous licence de Dolby Laboratories. Dolby, Dolby Audio, Pro Logic et le symbole double-D sont des marques commerciales de Dolby Laboratories.</p>
	<p>For DTS patents, see http://patents.dts.com. Manufactured under license from DTS, Inc. DTS, the Symbol, DTS in combination with the Symbol, DTS Premium Sound 5.1, DTS Digital Surround, DTS Express, and DTS Neo2:5 are registered trademarks or trademarks of DTS, Inc. in the United States and/or other countries. © DTS, Inc. All Rights Reserved.</p>
	<p>Manufactured under a license from U.S. Patent No's: 6,285,767, 8,027,477, 5,319,713, 5,333,201, 5,638,452, 5,771,295, 5,970,152, 5,912,976, 7,200,236, 7,492,907, 8,050,434, 7,720,240, 7,031,474, 7,907,736 and 7,764,802. DTS, the Symbol, and DTS and the Symbol together are registered trademarks & DTS Studio Sound is a trademark of DTS, Inc. ©2012 DTS, Inc. All Rights Reserved.</p>
	<p>The terms HDMI and HDMI High-Definition Multimedia Interface, and the HDMI Logo are trademarks or registered trademarks of HDMI Licensing LLC in the United States and other countries.</p>



This DivX Certified® device can play DivX® HD video files (including .avi, .divx).

Download free software at www.divx.com to create, play and stream digital videos.

This DivX Certified® device can play DivX® HD video (including .avi, .divx).

DivX®, DivX Certified® and associated logos are trademarks of DivX, LLC and are used under license.

Covered by one or more of the following U.S. patents: 8,731,369; RE45,052.

Avis concernant les licences de logiciel open source

En cas d'utilisation d'un logiciel open source, des licences de logiciel open source sont disponibles dans le menu de l'appareil. L'avis concernant les licences de logiciel open source est uniquement disponible en anglais.

Pour obtenir des informations sur l'avis concernant les licences de logiciel open source, prenez contact avec le service clientèle de Samsung ou envoyez un e-mail à l'adresse oss.request@samsung.com.