

# Quick Start Guide

EN

ES

FR

DE

PT

IT

NL

SE

PL

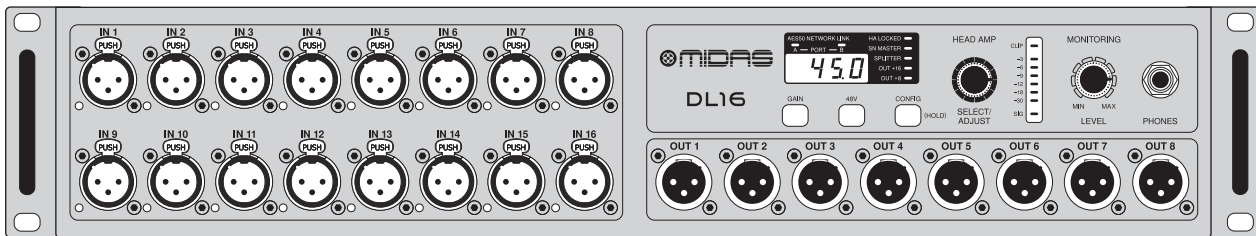

## DL16

16 Input, 8 Output Stage Box with 16 Midas  
Microphone Preamplifiers, ULTRANET and ADAT Interfaces

EN

## EN Important Safety Instructions



Terminals marked with this symbol carry electrical current of sufficient magnitude to constitute risk of electric shock.

Use only high-quality professional speaker cables with ¼" TS or twist-locking plugs pre-installed. All other installation or modification should be performed only by qualified personnel.



This symbol, wherever it appears, alerts you to the presence of uninsulated dangerous voltage inside the enclosure - voltage that may be sufficient to constitute a risk of shock.



This symbol, wherever it appears, alerts you to important operating and maintenance instructions in the accompanying literature. Please read the manual.



### Caution

To reduce the risk of electric shock, do not remove the top cover (or the rear section). No user serviceable parts inside. Refer servicing to qualified personnel.



### Caution

To reduce the risk of fire or electric shock, do not expose this appliance to rain and moisture. The apparatus shall not be exposed to dripping or splashing liquids and no objects filled with liquids, such as vases, shall be placed on the apparatus.



### Caution

These service instructions are for use by qualified service personnel only. To reduce the risk of electric shock do not perform any servicing other than that contained in the operation instructions. Repairs have to be performed by qualified service personnel.

1. Read these instructions.
2. Keep these instructions.
3. Heed all warnings.
4. Follow all instructions.
5. Do not use this apparatus near water.
6. Clean only with dry cloth.
7. Do not block any ventilation openings. Install in accordance with the manufacturer's instructions.
8. Do not install near any heat sources such as radiators, heat registers, stoves, or other apparatus (including amplifiers) that produce heat.

9. Do not defeat the safety purpose of the polarized or grounding-type plug. A polarized plug has two blades with one wider than the other. A grounding-type plug has two blades and a third grounding prong. The wide blade or the third prong are provided for your safety. If the provided plug does not fit into your outlet, consult an electrician for replacement of the obsolete outlet.

10. Protect the power cord from being walked on or pinched particularly at plugs, convenience receptacles, and the point where they exit from the apparatus.

11. Use only attachments/accessories specified by the manufacturer.



12. Use only with the cart, stand, tripod, bracket, or table specified by the manufacturer, or sold with the apparatus. When a cart is used, use caution when moving the cart/apparatus combination to avoid

injury from tip-over.

13. Unplug this apparatus during lightning storms or when unused for long periods of time.

14. Refer all servicing to qualified service personnel. Servicing is required when the apparatus has been damaged in any way, such as power supply cord or plug is damaged, liquid has been spilled or objects have fallen into the apparatus, the apparatus has been exposed to rain or moisture, does not operate normally, or has been dropped.

15. The apparatus shall be connected to a MAINS socket outlet with a protective earthing connection.

16. Where the MAINS plug or an appliance coupler is used as the disconnect device, the disconnect device shall remain readily operable.



17. Correct disposal of this product: This symbol indicates that this product must not be disposed of with household waste, according to the WEEE Directive (2012/19/EU) and your national law. This product should be taken to a collection center licensed for

the recycling of waste electrical and electronic equipment (EEE). The mishandling of this type of waste could have a possible negative impact on the environment and human health due to potentially hazardous substances that are generally associated with EEE. At the same time, your cooperation in the correct disposal of this product will contribute to the efficient use of natural resources.

For more information about where you can take your waste equipment for recycling, please contact your local city office, or your household waste collection service.

18. Do not install in a confined space, such as a book case or similar unit.

19. Do not place naked flame sources, such as lighted candles, on the apparatus.

20. Please keep the environmental aspects of battery disposal in mind. Batteries must be disposed of at a battery collection point.

21. This apparatus may be used in tropical and moderate climates up to 45°C.

## LEGAL DISCLAIMER

Music Tribe accepts no liability for any loss which may be suffered by any person who relies either wholly or in part upon any description, photograph, or statement contained herein. Technical specifications, appearances and other information are subject to change without notice. All trademarks are the property of their respective owners. Midas, Klark Teknik, Lab Gruppen, Lake, Tannoy, Turbosound, TC Electronic, TC Helicon, Behringer, Bugera, Aston Microphones and Coolaudio are trademarks or registered trademarks of Music Tribe Global Brands Ltd. © Music Tribe Global Brands Ltd. 2022 All rights reserved.

## LIMITED WARRANTY

For the applicable warranty terms and conditions and additional information regarding Music Tribe's Limited Warranty, please see complete details online at [community.musictribe.com/pages/support#warranty](http://community.musictribe.com/pages/support#warranty).

## ES Instrucciones de seguridad



Las terminales marcadas con este símbolo transportan corriente eléctrica de magnitud suficiente como para constituir un riesgo de descarga eléctrica. Utilice solo cables de altavoz profesionales y de alta calidad con conectores TS de 6,3 mm o de bayoneta prefijados. Cualquier otra instalación o modificación debe ser realizada únicamente por un técnico cualificado.



Este símbolo, siempre que aparece, le advierte de la presencia de voltaje peligroso sin aislar dentro de la caja; este voltaje puede ser suficiente para constituir un riesgo de descarga.



Este símbolo, siempre que aparece, le advierte sobre instrucciones operativas y de mantenimiento que aparecen en la documentación adjunta. Por favor, lea el manual.



### Atención

Para reducir el riesgo de descarga eléctrica, no quite la tapa (o la parte posterior). No hay piezas en el interior del equipo que puedan ser reparadas por el usuario. Si es necesario, póngase en contacto con personal cualificado.



### Atención

Para reducir el riesgo de incendio o descarga eléctrica, no exponga este aparato a la lluvia, humedad o alguna otra fuente que pueda salpicar o derramar algún líquido sobre el aparato. No coloque ningún tipo de recipiente para líquidos sobre el aparato.



### Atención

Las instrucciones de servicio deben llevarlas a cabo exclusivamente personal cualificado. Para evitar el riesgo de una descarga eléctrica, no realice reparaciones que no se encuentren descritas en el manual de operaciones. Las reparaciones deben ser realizadas exclusivamente por personal cualificado.

1. Lea las instrucciones.
2. Conserve estas instrucciones.
3. Preste atención a todas las advertencias.
4. Siga todas las instrucciones.
5. No use este aparato cerca del agua.
6. Limpie este aparato con un paño seco.
7. No bloquee las aberturas de ventilación. Instale el equipo de acuerdo con las instrucciones del fabricante.

8. No instale este equipo cerca de fuentes de calor tales como radiadores, acumuladores de calor, estufas u otros aparatos (incluyendo amplificadores) que puedan producir calor.

9. No elimine o deshabilite nunca la conexión a tierra del aparato o del cable de alimentación de corriente. Un enchufe polarizado tiene dos polos, uno de los cuales tiene un contacto más ancho que el otro. Una clavija con puesta a tierra dispone de tres contactos: dos polos y la puesta a tierra. El contacto ancho y el tercer contacto, respectivamente, son los que garantizan una mayor seguridad. Si el enchufe suministrado con el equipo no concuerda con la toma de corriente, consulte con un electricista para cambiar la toma de corriente obsoleta.

10. Coloque el cable de suministro de energía de manera que no pueda ser pisado y que esté protegido de objetos afilados. Asegúrese de que el cable de suministro de energía esté protegido, especialmente en la zona de la clavija y en el punto donde sale del aparato.

11. Use únicamente los dispositivos o accesorios especificados por el fabricante.



12. Use únicamente la carretilla, plataforma, trípode, soporte o mesa especificados por el fabricante o suministrados junto con el equipo. Al transportar el equipo, tenga cuidado para evitar

daños y caídas al tropezar con algún obstáculo.

13. Desenchufe el equipo durante tormentas o si no va a utilizarlo durante un periodo largo.

14. Confíe las reparaciones únicamente a servicios técnicos cualificados. La unidad requiere mantenimiento siempre que haya sufrido algún daño, si el cable de suministro de energía o el enchufe presentaran daños, se hubiera derramado un líquido o hubieran caído objetos dentro del equipo, si el aparato hubiera estado expuesto a la humedad o la lluvia, si ha dejado de funcionar de manera normal o si ha sufrido algún golpe o caída.

15. Al conectar la unidad a la toma de corriente eléctrica asegúrese de que la conexión disponga de una unión a tierra.

16. Si el enchufe o conector de red sirve como único medio de desconexión, éste debe ser accesible fácilmente.



17. Cómo debe deshacerse de este aparato: Este símbolo indica que este aparato no debe ser tratado como basura orgánica, según lo indicado en la Directiva WEEE (2012/19/EU) y a las normativas aplicables en su país. En lugar de ello deberá llevarlo al

punto limpio más cercano para el reciclaje de sus elementos eléctricos / electrónicos (EEE). Al hacer esto estará ayudando a prevenir las posibles consecuencias negativas para el medio ambiente y la salud que podrían ser provocadas por una gestión inadecuada de este tipo de aparatos. Además, el reciclaje de materiales ayudará a

conservar los recursos naturales. Para más información acerca del reciclaje de este aparato, póngase en contacto con el Ayuntamiento de su ciudad o con el punto limpio local.

18. No instale esta unidad en un espacio muy reducido, tal como encastrada en una librería o similar.

19. No coloque objetos con llama, como una vela encendida, sobre este aparato.

20. Tenga presentes todas las advertencias relativas al reciclaje y correcta eliminación de las pilas. Las pilas deben ser siempre eliminadas en un punto limpio y nunca con el resto de la basura orgánica.

21. Puede usar este aparato en lugares con climas tropicales y moderados que soporten temperaturas de hasta 45°C.

## NEGACIÓN LEGAL

Music Tribe no admite ningún tipo de responsabilidad por cualquier daño o pérdida que pudiera sufrir cualquier persona por confiar total o parcialmente en la descripciones, fotografías o afirmaciones contenidas en este documento. Las especificaciones técnicas, imágenes y otras informaciones contenidas en este documento están sujetas a modificaciones sin previo aviso. Todas las marcas comerciales que aparecen aquí son propiedad de sus respectivos dueños. Midas, Klark Teknik, Lab Gruppen, Lake, Tannoy, Turbosound, TC Electronic, TC Helicon, Behringer, Bugera, Aston Microphones y Coolaudio son marcas comerciales o marcas registradas de Music Tribe Global Brands Ltd. © Music Tribe Global Brands Ltd. 2022 Reservados todos los derechos.

## GARANTÍA LIMITADA

Si quiere conocer los detalles y condiciones aplicables de la garantía así como información adicional sobre la Garantía limitada de Music Tribe, consulte online toda la información en la web [community.musictribe.com/pages/support#warranty](http://community.musictribe.com/pages/support#warranty).

EN

ES

## FR Consignes de sécurité



Les points repérés par ce symbole portent une tension électrique suffisante pour constituer un risque d'électrocution.

Utilisez uniquement des câbles d'enceintes professionnels de haute qualité avec fiches Jack mono 6,35 mm ou fiches à verrouillages déjà installées. Toute autre installation ou modification doit être effectuée uniquement par un personnel qualifié.



Ce symbole avertit de la présence d'une tension dangereuse et non isolée à l'intérieur de l'appareil - elle peut provoquer des chocs électriques.



### Attention

Ce symbole signale les consignes d'utilisation et d'entre ! Tien importantes dans la documentation fournie. Lisez les consignes de sécurité du manuel d'utilisation de l'appareil.



### Attention

Pour éviter tout risque de choc électrique, ne pas ouvrir le capot de l'appareil ni démonter le panneau arrière. L'intérieur de l'appareil ne possède aucun élément réparable par l'utilisateur. Laisser toute réparation à un professionnel qualifié.



### Attention

Pour réduire les risques de feu et de choc électrique, n'exposez pas cet appareil à la pluie, à la moisissure, aux gouttes ou aux éclaboussures. Ne posez pas de récipient contenant un liquide sur l'appareil (un vase par exemple).



### Attention

Ces consignes de sécurité et d'entretien sont destinées à un personnel qualifié. Pour éviter tout risque de choc électrique, n'effectuez aucune réparation sur l'appareil qui ne soit décrite par le manuel d'utilisation. Les éventuelles réparations doivent être effectuées uniquement par un technicien spécialisé.

1. Lisez ces consignes.
2. Conservez ces consignes.
3. Respectez tous les avertissements.
4. Respectez toutes les consignes d'utilisation.
5. N'utilisez jamais l'appareil à proximité d'un liquide.
6. Nettoyez l'appareil avec un chiffon sec.
7. Veillez à ne pas empêcher la bonne ventilation de l'appareil via ses ouïes de ventilation. Respectez les consignes du fabricant concernant l'installation de l'appareil.

8. Ne placez pas l'appareil à proximité d'une source de chaleur telle qu'un chauffage, une cuisinière ou tout appareil dégageant de la chaleur (y compris un ampli de puissance).

9. Ne supprimez jamais la sécurité des prises bipolaires ou des prises terre. Les prises bipolaires possèdent deux contacts de largeur différente. Le plus large est le contact de sécurité. Les prises terre possèdent deux contacts plus une mise à la terre servant de sécurité. Si la prise du bloc d'alimentation ou du cordon d'alimentation fourni ne correspond pas à celles de votre installation électrique, faites appel à un électricien pour effectuer le changement de prise.

10. Installez le cordon d'alimentation de telle façon que personne ne puisse marcher dessus et qu'il soit protégé d'arêtes coupantes. Assurez-vous que le cordon d'alimentation est suffisamment protégé, notamment au niveau de sa prise électrique et de l'endroit où il est relié à l'appareil; cela est également valable pour une éventuelle rallonge électrique.

11. Utilisez exclusivement des accessoires et des appareils supplémentaires recommandés par le fabricant.



12. Utilisez exclusivement des chariots, des diables, des présentoirs, des pieds et des surfaces de travail recommandés par le fabricant ou livrés avec le produit.

Déplacez précautionneusement tout chariot ou diable chargé pour éviter d'éventuelles blessures en cas de chute.

13. Débranchez l'appareil de la tension secteur en cas d'orage ou si l'appareil reste inutilisé pendant une longue période de temps.

14. Les travaux d'entretien de l'appareil doivent être effectués uniquement par du personnel qualifié. Aucun entretien n'est nécessaire sauf si l'appareil est endommagé de quelque façon que ce soit (dommages sur le cordon d'alimentation ou la prise par exemple), si un liquide ou un objet a pénétré à l'intérieur du châssis, si l'appareil a été exposé à la pluie ou à l'humidité, s'il ne fonctionne pas correctement ou à la suite d'une chute.

15. L'appareil doit être connecté à une prise secteur dotée d'une protection par mise à la terre.

16. La prise électrique ou la prise IEC de tout appareil dénué de bouton marche/arrêt doit rester accessible en permanence.



17. Mise au rebut appropriée de ce produit: Ce symbole indique qu'en accord avec la directive DEEE (2012/19/EU) et les lois en vigueur dans votre pays, ce produit ne doit pas être jeté avec les déchets ménagers. Ce produit doit être déposé dans un point de collecte

agréé pour le recyclage des déchets d'équipements électriques et électroniques (EEE). Une mauvaise manipulation de ce type de déchets pourrait avoir un impact négatif sur l'environnement et la santé à cause des substances potentiellement dangereuses généralement

associées à ces équipements. En même temps, votre coopération dans la mise au rebut de ce produit contribuera à l'utilisation efficace des ressources naturelles. Pour plus d'informations sur l'endroit où vous pouvez déposer vos déchets d'équipements pour le recyclage, veuillez contacter votre mairie ou votre centre local de collecte des déchets.

18. N'installez pas l'appareil dans un espace confiné tel qu'une bibliothèque ou meuble similaire.

19. Ne placez jamais d'objets enflammés, tels que des bougies allumées, sur l'appareil.

20. Gardez à l'esprit l'impact environnemental lorsque vous mettez des piles au rebut. Les piles usées doivent être déposées dans un point de collecte adapté.

21. Cet appareil peut être utilisé sous un climat tropical ou modéré avec des températures de 45°C maximum.

## DÉNI LÉGAL

Music Tribe ne peut être tenu pour responsable pour toute perte pouvant être subie par toute personne se fiant en partie ou en totalité à toute description, photographie ou affirmation contenue dans ce document. Les caractéristiques, l'apparence et d'autres informations peuvent faire l'objet de modifications sans notification. Toutes les marques appartiennent à leurs propriétaires respectifs. Midas, Klark Teknik, Lab Gruppen, Lake, Tannoy, Turbosound, TC Electronic, TC Helicon, Behringer, Bugera, Aston Microphones et Coolaudio sont des marques ou marques déposées de Music Tribe Global Brands Ltd. © Music Tribe Global Brands Ltd. 2022 Tous droits réservés.

## GARANTIE LIMITÉE

Pour connaître les termes et conditions de garantie applicables, ainsi que les informations supplémentaires et détaillées sur la Garantie Limitée de Music Tribe, consultez le site Internet [community.musictribe.com/pages/support#warranty](http://community.musictribe.com/pages/support#warranty).

## DE Wichtige Sicherheitshinweise



### Vorsicht

Die mit dem Symbol markierten Anschlüsse führen so viel Spannung, dass die Gefahr eines Stromschlags besteht. Verwenden Sie nur hochwertige, professionelle Lautsprecherkabel mit vorinstallierten 6,35 mm MONO-Klinkensteckern oder Lautsprecherstecker mit Drehverriegelung. Alle anderen Installationen oder Modifikationen sollten nur von qualifiziertem Fachpersonal ausgeführt werden.



### Achtung

Um eine Gefährdung durch Stromschlag auszuschließen, darf die Geräteabdeckung bzw. Geräterückwand nicht abgenommen werden. Im Innern des Geräts befinden sich keine vom Benutzer reparierbaren Teile. Reparaturarbeiten dürfen nur von qualifiziertem Personal ausgeführt werden.



### Achtung

Um eine Gefährdung durch Feuer bzw. Stromschlag auszuschließen, darf dieses Gerät weder Regen oder Feuchtigkeit ausgesetzt werden noch sollten Spritzwasser oder tropfende Flüssigkeiten in das Gerät gelangen können. Stellen Sie keine mit Flüssigkeit gefüllten Gegenstände, wie z. B. Vasen, auf das Gerät.



### Achtung

Die Service-Hinweise sind nur durch qualifiziertes Personal zu befolgen. Um eine Gefährdung durch Stromschlag zu vermeiden, führen Sie bitte keinerlei Reparaturen an dem Gerät durch, die nicht in der Bedienungsanleitung beschrieben sind. Reparaturen sind nur von qualifiziertem Fachpersonal durchzuführen.

1. Lesen Sie diese Hinweise.
2. Bewahren Sie diese Hinweise auf.
3. Beachten Sie alle Warnhinweise.
4. Befolgen Sie alle Bedienungshinweise.
5. Betreiben Sie das Gerät nicht in der Nähe von Wasser.
6. Reinigen Sie das Gerät mit einem trockenen Tuch.
7. Blockieren Sie nicht die Belüftungsschlitze. Beachten Sie beim Einbau des Gerätes die Herstellerhinweise.
8. Stellen Sie das Gerät nicht in der Nähe von Wärmequellen auf. Solche Wärmequellen sind z. B. Heizkörper, Herde oder andere Wärme erzeugende Geräte (auch Verstärker).
9. Entfernen Sie in keinem Fall die Sicherheitsvorrichtung von Zweipol- oder geerdeten Steckern. Ein Zweipolstecker hat zwei unterschiedlich breite Steckkontakte. Ein geerdeter Stecker hat zwei Steckkontakte und einen dritten Erdungskontakt. Der breitere Steckkontakt oder der zusätzliche

Erdungskontakt dient Ihrer Sicherheit. Falls das mitgelieferte Steckerformat nicht zu Ihrer Steckdose passt, wenden Sie sich bitte an einen Elektriker, damit die Steckdose entsprechend ausgetauscht wird.

10. Verlegen Sie das Netzkabel so, dass es vor Tritten und scharfen Kanten geschützt ist und nicht beschädigt werden kann. Achten Sie bitte insbesondere im Bereich der Stecker, Verlängerungskabel und an der Stelle, an der das Netzkabel das Gerät verlässt, auf ausreichenden Schutz.

11. Das Gerät muss jederzeit mit intaktem Schutzleiter an das Stromnetz angeschlossen sein.

12. Sollte der Hauptnetzstecker oder eine Gerätesteckdose die Funktionseinheit zum Abschalten sein, muss diese immer zugänglich sein.

13. Verwenden Sie nur Zusatzgeräte/Zubehörteile, die laut Hersteller geeignet sind.



14. Verwenden Sie nur Wagen, Standvorrichtungen, Stative, Halter oder Tische, die vom Hersteller benannt oder im Lieferumfang des Geräts enthalten sind. Falls Sie einen

Wagen benutzen, seien Sie vorsichtig beim Bewegen der Wagen-Gerätkombination, um Verletzungen durch Stolpern zu vermeiden.

15. Ziehen Sie den Netzstecker bei Gewitter oder wenn Sie das Gerät längere Zeit nicht benutzen.

16. Lassen Sie alle Wartungsarbeiten nur von qualifiziertem Service-Personal ausführen. Eine Wartung ist notwendig, wenn das Gerät in irgendeiner Weise beschädigt wurde (z. B. Beschädigung des Netzkabels oder Steckers), Gegenstände oder Flüssigkeit in das Geräterinnere gelangt sind, das Gerät Regen oder Feuchtigkeit ausgesetzt wurde, das Gerät nicht ordnungsgemäß funktioniert oder auf den Boden gefallen ist.



17. Korrekte Entsorgung dieses Produkts: Dieses Symbol weist darauf hin, das Produkt entsprechend der WEEE Richtlinie (2012/19/EU) und der jeweiligen nationalen Gesetze nicht zusammen mit Ihren Haushaltsabfällen zu entsorgen.

Dieses Produkt sollte bei einer autorisierten Sammelstelle für Recycling elektrischer und elektronischer Geräte (EEE) abgegeben werden. Wegen bedenklicher Substanzen, die generell mit elektrischen und elektronischen Geräten in Verbindung stehen, könnte eine unsachgemäße Behandlung dieser Abfallart eine negative Auswirkung auf Umwelt und Gesundheit haben. Gleichzeitig gewährleistet Ihr Beitrag zur richtigen Entsorgung dieses Produkts die effektive Nutzung natürlicher Ressourcen. Für weitere Informationen zur Entsorgung Ihrer Geräte bei einer Recycling-Stelle nehmen Sie bitte Kontakt zum zuständigen städtischen Büro, Entsorgungsamt oder zu Ihrem Haushaltsabfallentsorger auf.

18. Installieren Sie das Gerät nicht in einer beengten Umgebung, zum Beispiel Bücherregal oder ähnliches.

19. Stellen Sie keine Gegenstände mit offenen Flammen, etwa brennende Kerzen, auf das Gerät.

20. Beachten Sie bei der Entsorgung von Batterien den Umweltschutz-Aspekt. Batterien müssen bei einer Batterie-Sammelstelle entsorgt werden.

21. Dieses Gerät ist in tropischen und gemäßigten Klimazonen bis 45° C einsetzbar.

## HAFTUNGS-AUSSCHLUSS

Music Tribe übernimmt keine Haftung für Verluste, die Personen entstanden sind, die sich ganz oder teilweise auf hier enthaltene Beschreibungen, Fotos oder Aussagen verlassen haben. Technische Daten, Erscheinungsbild und andere Informationen können ohne vorherige Ankündigung geändert werden. Alle Warenzeichen sind Eigentum der jeweiligen Inhaber. Midas, Klark Teknik, Lab Gruppen, Lake, Tannoy, Turbosound, TC Electronic, TC Helicon, Behringer, Bugera, Aston Microphones und Coolaudio sind Warenzeichen oder eingetragene Warenzeichen der Music Tribe Global Brands Ltd. © Music Tribe Global Brands Ltd. 2022 Alle Rechte vorbehalten.

## BESCHRÄNKTE GARANTIE

Die geltenden Garantiebedingungen und zusätzliche Informationen bezüglich der von Music Tribe gewährten beschränkten Garantie finden Sie online unter [community.musictribe.com/pages/support#warranty](http://community.musictribe.com/pages/support#warranty).



## PT Instruções de Segurança Importantes



### Aviso!

Terminais marcados com o símbolo carregam corrente elétrica de magnitude suficiente para constituir um risco de choque elétrico. Use apenas cabos de alto-falantes de alta qualidade com plugues TS de ¼" ou plugues com trava de torção pré-instalados. Todas as outras instalações e modificações devem ser efetuadas por pessoas qualificadas.



Este símbolo, onde quer que o encontre, alerta-o para a leitura das instruções de manuseamento que acompanham o equipamento. Por favor leia o manual de instruções.



### Atenção

De forma a diminuir o risco de choque elétrico, não remover a cobertura (ou a secção de trás). Não existem peças substituíveis por parte do utilizador no seu interior. Para esse efeito recorrer a um técnico qualificado.



### Atenção

Para reduzir o risco de incêndios ou choques elétricos o aparelho não deve ser exposto à chuva nem à humidade. Além disso, não deve ser sujeito a salpicos, nem devem ser colocados em cima do aparelho objectos contendo líquidos, tais como jarras.



### Atenção

Estas instruções de operação devem ser utilizadas, em exclusivo, por técnicos de assistência qualificados. Para evitar choques elétricos não proceda a reparações ou intervenções, que não as indicadas nas instruções de operação, salvo se possuir as qualificações necessárias. Para evitar choques elétricos não proceda a reparações ou intervenções, que não as indicadas nas instruções de operação. Só o deverá fazer se possuir as qualificações necessárias.

1. Leia estas instruções.
2. Guarde estas instruções.
3. Preste atenção a todos os avisos.
4. Siga todas as instruções.
5. Não utilize este dispositivo perto de água.
6. Limpe apenas com um pano seco.
7. Não obstrua as entradas de ventilação. Instale de acordo com as instruções do fabricante.
8. Não instale perto de quaisquer fontes de calor tais como radiadores, bocas de ar quente, fogões de sala ou outros aparelhos (incluindo amplificadores) que produzam calor.
9. Não anule o objectivo de segurança das fichas polarizadas ou do tipo de ligação à terra. Uma ficha polarizada dispõe de duas palhetas sendo uma mais larga do que a outra. Uma ficha do tipo ligação à terra dispõe de duas palhetas e um terceiro dente de ligação à terra.

A palheta larga ou o terceiro dente são fornecidos para sua segurança. Se a ficha fornecida não encaixar na sua tomada, consulte um electricista para a substituição da tomada obsoleta.

10. Proteja o cabo de alimentação de pisadelas ou apertos, especialmente nas fichas, extensões, e no local de saída da unidade. Certifique-se de que o cabo eléctrico está protegido. Verifique particularmente nas fichas, nos receptáculos e no ponto em que o cabo sai do aparelho.

11. O aparelho tem de estar sempre conectado à rede eléctrica com o condutor de protecção intacto.

12. Se utilizar uma ficha de rede principal ou uma tomada de aparelhos para desligar a unidade de funcionamento, esta deve estar sempre acessível.

13. Utilize apenas ligações/acessórios especificados pelo fabricante.



14. Utilize apenas com o carrinho, estrutura, tripé, suporte, ou mesa especificados pelo fabricante ou vendidos com o dispositivo. Quando utilizar um carrinho, tenha cuidado ao

mover o conjunto carrinho/dispositivo para evitar danos provocados pela terpidação.

15. Desligue este dispositivo durante as trovoadas ou quando não for utilizado durante longos períodos de tempo.

16. Qualquer tipo de reparação deve ser sempre efectuado por pessoal qualificado. É necessária uma reparação sempre que a unidade tiver sido de alguma forma danificada, como por exemplo: no caso do cabo de alimentação ou ficha se encontrarem danificados; na eventualidade de líquido ter sido derramado ou objectos terem caído para dentro do dispositivo; no caso da unidade ter estado exposta à chuva ou à humidade; se esta não funcionar normalmente, ou se tiver caído.



17. Correcta eliminação deste produto: este símbolo indica que o produto não deve ser eliminado juntamente com os resíduos domésticos, segundo a Directiva REEE (2012/19/EU) e a legislação nacional. Este produto deverá ser levado para um centro de recolha

licenciado para a reciclagem de resíduos de equipamentos eléctricos e electrónicos (EEE). O tratamento incorrecto deste tipo de resíduos pode ter um eventual impacto negativo no ambiente e na saúde humana devido a substâncias potencialmente perigosas que estão geralmente associadas aos EEE. Ao mesmo tempo, a sua colaboração para a eliminação correcta deste produto irá contribuir para a utilização eficiente dos recursos naturais. Para mais informação acerca dos locais onde poderá deixar o seu equipamento usado para reciclagem, é favor contactar os serviços municipais locais, a entidade de gestão de resíduos ou os serviços de recolha de resíduos domésticos.

18. Não instale em lugares confinados, tais como estantes ou unidades similares.

19. Não coloque fontes de chama, tais como velas acesas, sobre o aparelho.

20. Favor, obedecer os aspectos ambientais de descarte de bateria. Baterias devem ser descartadas em um ponto de coletas de baterias.

21. Esse aparelho pode ser usado em climas tropicais e moderados até 45°C.

## LEGAL RENUNCIANTE

O Music Tribe não se responsabiliza por perda alguma que possa ser sofrida por qualquer pessoa que dependa, seja de maneira completa ou parcial, de qualquer descrição, fotografia, ou declaração aqui contidas. Dados técnicos, aparências e outras informações estão sujeitas a modificações sem aviso prévio. Todas as marcas são propriedade de seus respectivos donos. Midas, Klark Teknik, Lab Gruppen, Lake, Tannoy, Turbosound, TC Electronic, TC Helicon, Behringer, Bugera, Aston Microphones e Coolaudio são marcas ou marcas registradas do Music Tribe Global Brands Ltd. © Music Tribe Global Brands Ltd. 2022 Todos direitos reservados.

## GARANTIA LIMITADA

Para obter os termos de garantia aplicáveis e condições e informações adicionais a respeito da garantia limitada do Music Tribe, favor verificar detalhes na íntegra através do website [community.musictribe.com/pages/support#warranty](https://community.musictribe.com/pages/support#warranty).

## IT Informazioni importanti



### Attenzione

I terminali contrassegnati da questo simbolo conducono una corrente elettrica di magnitudine sufficiente a costituire un rischio di scossa elettrica. Utilizzare solo cavi per altoparlanti professionali di alta qualità con jack sbilanciati da 6,35mm. o connettori con blocco a rotazione. Tutte le altre installazioni o modifiche devono essere eseguite esclusivamente da personale qualificato.



### Attenzione

Questo simbolo, ovunque appaia, avverte della presenza di una tensione pericolosa non isolata all'interno dello chassis, tensione che può essere sufficiente per costituire un rischio di scossa elettrica.



### Attenzione

Questo simbolo, ovunque appaia, segnala importanti istruzioni operative e di manutenzione nella documentazione allegata. Si invita a leggere il manuale.



### Attenzione

Per ridurre il rischio di scosse elettriche, non rimuovere il coperchio superiore (o la sezione posteriore). All'interno non ci sono parti riparabili dall'utente. Per la manutenzione rivolgersi a personale qualificato.



### Attenzione

Per ridurre il rischio di incendi o scosse elettriche, non esporre questo apparecchio a pioggia e umidità. L'apparecchio non deve essere esposto a gocciolio o schizzi di liquidi e nessun oggetto contenente liquidi, come vasi, deve essere collocato sull'apparecchio.



### Attenzione

Queste istruzioni di servizio sono destinate esclusivamente a personale qualificato. Per ridurre il rischio di scosse elettriche non eseguire interventi di manutenzione diversi da quelli contenuti nel manuale di istruzioni. Le riparazioni devono essere eseguite da personale di assistenza qualificato.

1. Leggere queste istruzioni.
2. Conservare queste istruzioni.
3. Prestare attenzione a tutti gli avvisi.
4. Applicare tutte le istruzioni.
5. Non utilizzare questo dispositivo vicino l'acqua.
6. Pulire esclusivamente con un panno asciutto.
7. Non bloccare le aperture di ventilazione. Installare in conformità con le istruzioni del produttore.
8. Non installare vicino a fonti di calore come radiatori, termoregolatori, stufe o altri apparecchi (inclusi amplificatori) che producono calore.

9. Non escludere la sicurezza fornita dalla spina polarizzata o con messa a terra. Una spina polarizzata ha due lame, una più larga dell'altra. Una spina con messa a terra ha due lame e un terzo polo di messa a terra. La lama larga o il terzo polo sono forniti per la vostra sicurezza. Se la spina fornita non si adatta alla presa, consultare un elettricista per la sostituzione della presa obsoleta.

10. Proteggere il cavo di alimentazione dal calpestio o essere schiacciato in particolare alle spine, prese di corrente e il punto in cui esce dall'apparecchio.

11. Utilizzare esclusivamente dispositivi/accessori specificati dal produttore.



12. Utilizzare solo carrelli, supporti, treppiedi, staffe o tavoli indicati dal produttore o venduti con l'apparecchio. Utilizzando un carrello, prestare attenzione quando si sposta la combinazione

carrello/apparecchio per evitare lesioni dovute al ribaltamento.

13. Scollegare questo apparecchio durante i temporali o se non è utilizzato per lunghi periodi di tempo.

14. Per tutte le riparazioni rivolgersi a personale qualificato. La manutenzione è necessaria quando l'apparecchio è danneggiato in qualsiasi modo, come danneggiamento del cavo di alimentazione o della spina, versamento di liquido o oggetti caduti nell'apparecchio, se l'apparecchio è stato esposto a pioggia o umidità, se non funziona normalmente o è caduto.

15. L'apparecchio deve essere collegato a una presa di corrente elettrica con messa a terra di protezione.

16. Se la spina o una presa del dispositivo è utilizzata come dispositivo di disconnessione, deve essere facilmente utilizzabile.



17. Smaltimento corretto di questo prodotto: questo simbolo indica che questo dispositivo non deve essere smaltito insieme ai rifiuti domestici, secondo la Direttiva RAEE (2012/19 / UE) e la vostra legislazione nazionale. Questo prodotto deve essere

portato in un centro di raccolta autorizzato per il riciclaggio di rifiuti di apparecchiature elettriche ed elettroniche (RAEE). La cattiva gestione di questo tipo di rifiuti potrebbe avere un possibile impatto negativo sull'ambiente e sulla salute umana a causa di sostanze potenzialmente pericolose che sono generalmente associate alle apparecchiature elettriche ed elettroniche. Nello stesso tempo la vostra collaborazione al corretto smaltimento di questo prodotto contribuirà all'utilizzo efficiente delle risorse naturali. Per ulteriori informazioni su dove è possibile trasportare le apparecchiature per il riciclaggio vi invitiamo a contattare l'ufficio comunale locale o il servizio di raccolta dei rifiuti domestici.

18. Non installare in uno spazio ristretto, come in una libreria o in una struttura simile.

19. Non collocare sul dispositivo fonti di fiamme libere, come candele accese.

20. Per lo smaltimento delle batterie, tenere in considerazione gli aspetti ambientali. Le batterie devono essere smaltite in un punto di raccolta delle batterie esauste.

21. Questo apparecchio può essere usato in climi tropicali e temperati fino a 45°C.

## DISCLAIMER LEGALE

Music Tribe non si assume alcuna responsabilità per eventuali danni che possono essere subiti da chiunque si affidi in tutto o in parte a qualsiasi descrizione, fotografia o dichiarazione contenuta qui. Specifiche tecniche, aspetti e altre informazioni sono soggette a modifiche senza preavviso. Tutti i marchi sono di proprietà dei rispettivi titolari. Midas, Klark Teknik, Lab Gruppen, Lake, Tannoy, Turbosound, TC Electronic, TC Helicon, Behringer, Bugera, Aston Microphones e Coolaudio sono marchi o marchi registrati di Music Tribe Global Brands Ltd. © Music Tribe Global Brands Ltd. 2022 Tutti i diritti riservati.

## GARANZIA LIMITATA

Per i termini e le condizioni di garanzia applicabili e le informazioni aggiuntive relative alla garanzia limitata di Music Tribe, consultare online i dettagli completi su [community.musictribe.com/pages/support#warranty](https://community.musictribe.com/pages/support#warranty).



## NL Belangrijke veiligheidsvoorschriften



### Waarschuwing

Aansluitingen die gemerkt zijn met het symbool voeren een zodanig hoge spanning dat ze een risico vormen voor elektrische schokken. Gebruik uitsluitend kwalitatief hoogwaardige, in de handel verkrijgbare luidsprekerkabels die voorzien zijn van ¼" TS stekkers. Laat uitsluitend gekwalificeerd personeel alle overige installatie- of modificatiehandelingen uitvoeren.



Dit symbool wijst u altijd op belangrijke bedienings- en onderhoudsvoorschriften in de bijbehorende documenten. Wij vragen u dringend de handleiding te lezen.



### Attentie

Verwijder in geen geval de bovenste afdekking (van het achterste gedeelte) anders bestaat er gevaar voor een elektrische schok. Het apparaat bevat geen te onderhouden onderdelen. Reparatiewerkzaamheden mogen uitsluitend door gekwalificeerd personeel uitgevoerd worden.



### Attentie

Om het risico op brand of elektrische schokken te beperken, dient u te voorkomen dat dit apparaat wordt blootgesteld aan regen en vocht. Het apparaat mag niet worden blootgesteld aan neerdruppelend of opspattend water en er mogen geen met water gevulde voorwerpen – zoals een vaas – op het apparaat worden gezet.



### Attentie

Deze onderhoudsinstructies zijn uitsluitend bedoeld voor gekwalificeerd onderhoudspersoneel. Om elektrische schokken te voorkomen, mag u geen andere onderhoudshandelingen verrichten dan in de bedieningsinstructies vermeld staan. Reparatiewerkzaamheden mogen alleen uitgevoerd worden door gekwalificeerd onderhoudspersoneel.

1. Lees deze voorschriften.
2. Bewaar deze voorschriften.
3. Neem alle waarschuwingen in acht.
4. Volg alle voorschriften op.
5. Gebruik dit apparaat niet in de buurt van water.
6. Reinig het uitsluitend met een droge doek.
7. Let erop geen van de ventilatie-openingen te bedekken. Plaats en installeer het volgens de voorschriften van de fabrikant.
8. Het apparaat mag niet worden geplaatst in de buurt van radiatoren, warmte-uitlaten, kachels of andere zaken (ook versterkers) die warmte afgeven.

9. Maak de veiligheid waarin door de polarisatie- of aardingsstekker wordt voorzien, niet ongedaan. Een polarisatiestekker heeft twee bladen, waarvan er een breder is dan het andere. Een aardingsstekker heeft twee bladen en een derde uitsteeksel voor de aarding. Het bredere blad of het derde uitsteeksel zijn er voor uw veiligheid. Mocht de geleverde stekker niet in uw stopcontact passen, laat het contact dan door een elektricien vervangen.

10. Om beschadiging te voorkomen, moet de stroomleiding zo gelegd worden dat er niet kan worden over gelopen en dat ze beschermd is tegen scherpe kanten. Zorg zeker voor voldoende bescherming aan de stekkers, de verlengkabels en het punt waar het netsnoer het apparaat verlaat.

11. Het toestel met altijd met een intacte aarddraad aan het stroomnet aangesloten zijn.

12. Wanneer de stekker van het hoofdnetwerk of een apparaatstopcontact de functionele eenheid voor het uitschakelen is, dient deze altijd toegankelijk te zijn.

13. Gebruik uitsluitend door de producent gespecificeerd toebehoren c.q. onderdelen.



14. Gebruik het apparaat uitsluitend in combinatie met de wagen, het statief, de driepoot, de beugel of tafel die door de producent is aangegeven, of die in combinatie met het apparaat wordt verkocht.

Bij gebruik van een wagen dient men voorzichtig te zijn bij het verrijden van de combinatie wagen/apparaat en letsel door vallen te voorkomen.

15. Bij onweer en als u het apparaat langere tijd niet gebruikt, haalt u de stekker uit het stopcontact.

16. Laat alle voorkomende reparaties door vakkundig en bevoegd personeel uitvoeren. Reparatiewerkzaamheden zijn nodig als het toestel op enige wijze beschadigd is geraakt, bijvoorbeeld als de hoofd-stroomkabel of -stekker is beschadigd, als er vloeistof of voorwerpen in terecht zijn gekomen, als het aan regen of vochtigheid heeft bloot-gestaan, niet normaal functioneert of wanneer het is gevallen.



17. Correcte afvoer van dit product: dit symbool geeft aan dat u dit product op grond van de AEEA-richtlijn (2012/19/EU) en de nationale wetgeving van uw land niet met het gewone huishoudelijke afval mag weggooid. Dit product moet na

afloop van de nuttige levensduur naar een officiële inzamelpost voor afgedankte elektrische en elektronische apparatuur (AEEA) worden gebracht, zodat het kan worden gerecycleerd. Vanwege de potentieel gevaarlijke stoffen die in elektrische en elektronische apparatuur kunnen voorkomen, kan een onjuiste afvoer van afval van het onderhavige type een negatieve invloed op het milieu en de menselijke gezondheid hebben. Een juiste afvoer van dit product is echter niet alleen beter voor het milieu en de gezondheid, maar draagt tevens bij aan een

doelmatiger gebruik van de natuurlijke hulpbronnen. Voor meer informatie over de plaatsen waar u uw afgedankte apparatuur kunt inleveren, kunt u contact opnemen met uw gemeente of de plaatselijke reinigingsdienst.

18. Installeer niet in een kleine ruimte, zoals een boekenkast of iets dergelijks.

19. Plaats geen open vlammen, zoals brandende kaarsen, op het apparaat.

20. Houd rekening met de milieuaspecten van het afvoeren van batterijen. Batterijen moeten bij een inzamelpunt voor batterijen worden ingeleverd.

21. Dit apparaat kan worden gebruikt in tropische en gematigde klimaten tot 45 °C.

## WETTELIJKE ONTKENNING

Music Tribe aanvaardt geen aansprakelijkheid voor enig verlies dat kan worden geleden door een persoon die geheel of gedeeltelijk vertrouwt op enige beschrijving, foto of verklaring hierin. Technische specificaties, verschijningen en andere informatie kunnen zonder voorafgaande kennisgeving worden gewijzigd. Alle handelsmerken zijn eigendom van hun respectievelijke eigenaren. Midas, Klark Teknik, Lab Gruppen, Lake, Tannoy, Turbosound, TC Electronic, TC Helicon, Behringer, Bugera, Aston Microphones en Coolaudio zijn handelsmerken of gedeponeerde handelsmerken van Music Tribe Global Brands Ltd. © Music Tribe Global Brands Ltd. 2022 Alle rechten voorbehouden.

## BEPERKTE GARANTIE

Voor de toepasselijke garantievoorzwaarden en aanvullende informatie met betrekking tot de beperkte garantie van Music Tribe, zie de volledige details online op [community.musictribe.com/pages/support#warranty](https://community.musictribe.com/pages/support#warranty).

## SE Viktiga säkerhetsanvisningar



### Varning

Uttag markerade med symbolen leder elektrisk strömstyrka som är tillräckligt stark för att utgöra en risk för elchock. Använd endast högkvalitativa, kommersiellt tillgängliga högtalarkablar med förhåndsinstallerade ¼" TS-kontakter. All annan installering eller modifikation bör endast utföras av kompetent personal.



Den här symbolen hänvisar till viktiga punkter om användning och underhåll i den medföljande dokumentationen. Var vänlig och läs bruksanvisningen.



### Försiktighet

Minska risken för elektriska stötar genom att aldrig ta av höljet upptill på apparaten (eller ta av baksidan). Inuti apparaten finns det inga delar som kan repareras av användaren. Endast kvalificerad personal får genomföra reparationer.



### Försiktighet

För att minska risken för brand och elektriska stötar ska apparaten skyddas mot regn och fukt. Apparaten går inte utsätts för dropp eller spill och inga vattenbehållare som vasar etc. får placeras på den.



### Försiktighet

Serviceinstruktioner är enbart avsedd för kvalificerad servicepersonal. För att undvika risker genom elektriska stötar, genomföra inga reparationer på apparaten, vilka inte är beskrivna i bruksanvisningen. Endast kvalificerad fackpersonal får genomföra reparationerna.

1. Läs dessa anvisningar.
2. Spara dessa anvisningar.
3. Beakta alla varningar.
4. Följ alla anvisningar.
5. Använd inte apparaten i närheten av vatten.
6. Rengör endast med torr trasa.
7. Blockera inte ventilationsöppningarna. Installera enligt tillverkarens anvisningar.
8. Installera aldrig intill värmekällor som värme-element, varmluftsintag, spisar eller annan utrustning som avger värme (inklusive förstärkare).
9. Ändra aldrig en polariserad eller jordad kontakt. En polariserad kontakt har två blad – det ena bredare än det andra. En jordad kontakt har två blad och ett tredje jordstift. Det breda bladet eller jordstiftet är till för din säkerhet. Om den medföljande kontakten inte passar i ditt uttag, ska du kontakta en elektriker för att få uttaget bytt.

10. Förlägg elkabeln så, att det inte är möjligt att trampa på den och att den är skyddad mot skarpa kanter och inte kan skadas. Ge i synnerhet akt på områdena omkring stickkontakterna, förlängningskablarna och på det ställe, där elkabeln lämnar apparaten, är tillräckligt skyddade.

11. Apparaten måste alltid vara ansluten till elnätet med intakt skyddsledare.

12. Om huvudkontakten, eller ett apparatuttag, fungerar som avstängningsenhet måste denna alltid vara tillgänglig.

13. Använd endast tillkopplingar och tillbehör som angetts av tillverkaren.



14. Använd endast med vagn, stativ, trefot, hållare eller bord som angetts av tillverkaren, eller som sålts tillsammans med apparaten. Om du använder en vagn, var försiktig, när du

förflyttar kombinationen vagn-apparat, för att förhindra olycksfall genom snubbling.

15. Dra ur anslutningskontakten und åskväder eller när apparaten inte ska användas under någon längre tid.

16. Låt kvalificerad personal utföra all service. Service är nödvändig när apparaten har skadats, t.ex. när en elkabel eller kontakt är skadad, vätska eller främmande föremål har kommit in i apparaten, eller när den har fallit i golvet.



17. Kassera produkten på rätt sätt: den här symbolen indikerar att produkten inte ska kastas i hushållssoporna, enligt WEEE direktivet (2012/19/EU) och gällande, nationell lagstiftning. Produkten ska lämnas till ett auktoriserat återvinningsställe för

elektronisk och elektrisk utrustning (EEE). Om den här sortens avfall hanteras på fel sätt kan miljön, och människors hälsa, påverkas negativt på grund av potentiella risksubstanser som ofta associeras med EEE. Avfallshanteras produkten däremot på rätt sätt bidrar detta till att naturens resurser används på ett bra sätt. Kontakta kommun, ansvarig förvaltning eller avfallshanteringsföretag för mer information om återvinningscentral där produkten kan lämnas

18. Installera inte i ett trångt utrymme, t.ex. i en bokhylla eller liknande enhet.

19. Placera inte källor med öppen eld, t.ex. tända ljus, på apparaten.

20. Tänk på miljöaspekterna vid kassering av batterier. Batterier måste kasseras på ett batteriuppsamlingsställe.

21. Denna apparat kan användas i tropiska och mätliga klimat upp till 45 °C.

## FRISKRIVNINGSKLAUSUL

Music Tribe tar inget ansvar för någon förlust som kan drabbas av någon person som helt eller delvis förlitar sig på någon beskrivning, fotografi eller uttalande som finns här. Tekniska specifikationer, utseenden och annan information kan ändras utan föregående meddelande. Alla varumärken tillhör respektive ägare. Midas, Klark Teknik, Lab Gruppen, Lake, Tannoy, Turbosound, TC Electronic, TC Helicon, Behringer, Bugera, Aston Microphones och Coolaudio är varumärken eller registrerade varumärken som tillhör Music Tribe Global Brands Ltd. © Music Tribe Global Brands Ltd. 2022 Alla Rättigheter reserverade.

## BEGRÄNSAD GARANTI

För tillämpliga garantivillkor och ytterligare information om Music Tribes begränsade garanti, se fullständig information online på [community.musictribe.com/pages/support#warranty](https://community.musictribe.com/pages/support#warranty).

## PL Ważne informacje o bezpieczeństwie



### Uwaga

Terminale oznaczone symbolem przenoszą wystarczająco wysokie napięcie elektryczne, aby stworzyć ryzyko porażenia prądem. Używaj wyłącznie wysokiej jakości fabrycznie przygotowanych kabli z zainstalowanymi wtyczkami ¼" TS. Wszystkie inne instalacje lub modyfikacje powinny być wykonywane wyłącznie przez wykwalifikowany personel techniczny.



Ten symbol informuje o ważnych wskazówkach dotyczących obsługi i konserwacji urządzenia w dołączonej dokumentacji. Proszę przeczytać stosowne informacje w instrukcji obsługi.



### Uwaga

W celu wyeliminowania zagrożenia porażenia prądem zabrania się zdejmowania obudowy lub tylnej ścianki urządzenia. Elementy znajdujące się we wnętrzu urządzenia nie mogą być naprawiane przez użytkownika. Naprawy mogą być wykonywane jedynie przez wykwalifikowany personel.



### Uwaga

W celu wyeliminowania zagrożenia porażenia prądem lub zapalenia się urządzenia nie wolno wystawiać go na działanie deszczu i wilgotności oraz dopuszczać do tego, aby do wnętrza dostała się woda lub inna ciecz. Nie należy stawiać na urządzeniu napełnionych cieżką przedmiotów takich jak np. wazony lub szklanki.



### Uwaga

Prace serwisowe mogą być wykonywane jedynie przez wykwalifikowany personel. W celu uniknięcia zagrożenia porażenia prądem nie należy wykonywać żadnych manipulacji, które nie są opisane w instrukcji obsługi. Naprawy wykonywane mogą być jedynie przez wykwalifikowany personel techniczny.

1. Proszę przeczytać poniższe wskazówki.
  2. Proszę przechowywać niniejszą instrukcję.
  3. Należy przestrzegać wszystkich wskazówek ostrzegawczych.
  4. Należy postępować zgodnie z instrukcją obsługi.
  5. Urządzenia nie wolno używać w pobliżu wody.
  6. Urządzenie można czyścić wyłącznie suchą szmatką.
  7. Nie zasłaniać otworów wentylacyjnych.
- W czasie podłączania urządzenia należy przestrzegać zaleceń producenta.

8. Nie stawiać urządzenia w pobliżu źródeł ciepła takich, jak grzejniki, piece lub urządzenia produkujące ciepło (np. wzmacniacze).

9. W żadnym wypadku nie należy usuwać zabezpieczeń z wtyczek dwubiegunowych oraz wtyczek z uziemieniem. Wtyczka dwubiegunowa posiada dwa wtyki kontaktowe o różnej szerokości. Wtyczka z uziemieniem ma dwa wtyki kontaktowe i trzeci wtyk uziemienia. Szerszy wtyk kontaktowy lub dodatkowy wtyk uziemienia służą do zapewnienia bezpieczeństwa użytkowników. Jeśli format wtyczki urządzenia nie odpowiada standardowi gniazdka, proszę zwrócić się do elektryka z prośbą o wymienienie gniazda.

10. Kabel sieciowy należy ułożyć tak, aby nie był narażony na deptanie i działanie ostrych krawędzi, co mogłoby doprowadzić do jego uszkodzenia. Szczególną uwagę zwrócić należy na odpowiednią ochronę miejsc w pobliżu wtyczek i przedłużaczy oraz miejsce, w którym kabel sieciowy przymocowany jest do urządzenia.

11. Urządzenie musi być zawsze podłączone do sieci sprawnym przewodem z uziemieniem.

12. Jeżeli wtyk sieciowy lub gniazdo sieciowe w urządzeniu pełni funkcję wyłącznika, to muszą one być zawsze łatwo dostępne.

13. Używać wyłącznie sprzętu dodatkowego i akcesoriów zgodnie z zaleceniami producenta.



14. Używać jedynie zalecanych przez producenta lub znajdujących się w zestawie wózków, stojaków, statywów, uchwytów i stołów. W przypadku

posługiwania się wózkiem należy zachować szczególną ostrożność w trakcie przewożenia zestawu, aby uniknąć niebezpieczeństwa potknięcia się i zranienia.

15. W trakcie burzy oraz na czas dłuższego nieużywania urządzenia należy wyjąć wtyczkę z gniazdka sieciowego.

16. Wykonywanie wszelkich napraw należy zlecać jedynie wykwalifikowanemu pracownikowi serwisu. Przeprowadzenie przeglądu technicznego staje się konieczne, jeśli urządzenie zostało uszkodzone w jakikolwiek sposób (dotyczy to także kabla sieciowego lub wtyczki), jeśli do wnętrza urządzenia dostały się przedmioty lub ciecz, jeśli urządzenie wystawione było na działanie deszczu lub wilgoci, jeśli urządzenie nie funkcjonuje poprawnie oraz kiedy spadło na podłogę.



17. Prawidłowa utylizacja produktu: Ten symbol wskazuje, że tego produktu nie należy wyrzucać razem ze zwykłymi odpadami domowymi, tylko zgodnie z dyrektywą w sprawie zużytego sprzętu elektrycznego i elektronicznego (WEEE)

(2012/19/EU) oraz przepisami krajowymi. Niniejszy produkt należy przekazać do autoryzowanego punktu zbiórki zużytego sprzętu elektrycznego i elektronicznego. Niewłaściwe postępowanie z tego typu odpadami może wywołać szkodliwe działanie na środowisko naturalnej i

zdrowie człowieka z powodu potencjalnych substancji niebezpiecznych zaliczanych jako zużyty sprzęt elektryczny i elektroniczny. Jednocześnie, Twój wkład w prawidłową utylizację niniejszego produktu przyczynia się do oszczędnego wykorzystywania zasobów naturalnych. Szczegółowych informacji o miejscach, w których można oddawać zużyty sprzęt do recyklingu, udzielają urzędy miejskie, przedsiębiorstwa utylizacji odpadów lub najbliższy zakład utylizacji odpadów.

18. Nie instaluj w ograniczonej przestrzeni, takiej jak półka na książki lub podobny zestaw.

19. Nie stawiaj na urządzeniu źródeł otwartego ognia, takich jak zapalone świece.

20. Należy pamiętać o środowiskowych aspektach utylizacji baterii. Baterie należy utylizować w punkcie zbiórki baterii.

21. To urządzenie może być używane w klimacie tropikalnym i umiarkowanym do 45 °C.

## ZASTRZEŻENIA PRAWNE

Music Tribe nie ponosi odpowiedzialności za jakiegokolwiek straty, które mogą ponieść osoby, które polegają w całości lub w części na jakimkolwiek opisie, fotografii lub oświadczeniu zawartym w niniejszym dokumencie. Specyfikacje techniczne, wygląd i inne informacje mogą ulec zmianie bez powiadomienia. Wszystkie znaki towarowe są własnością ich odpowiednich właścicieli. Midas, Klark Teknik, Lab Gruppen, Lake, Tannoy, Turbosound, TC Electronic, TC Helicon, Behringer, Bugera, Aston Microphones i Coolaudio są znakami towarowymi lub zastrzeżonymi znakami towarowymi firmy Music Tribe Global Brands Ltd. © Music Tribe Global Brands Ltd. 2022 Wszystkie prawa zastrzeżone.

## OGRANICZONA GWARANCJA

Aby zapoznać się z obowiązującymi warunkami gwarancji i dodatkowymi informacjami dotyczącymi ograniczonej gwarancji Music Tribe, zapoznaj się ze wszystkimi szczegółami w trybie online pod adresem [community.musictribe.com/pages/support#warranty](https://community.musictribe.com/pages/support#warranty).

# DL16 Hook-up

EN Hook-Up

ES Conexión

FR Connexions

DE Verkabelung

PT Conexões

IT Allacciare

NL Aansluiten

SE Anslutning

PL Podłączeni

## DL16 rear panel connection

Conexiones del panel trasero del DL16  
 Connexions du panneau arrière du DL16  
 DL16 Anschlüsse auf der Rückseite  
 DL16 conexões do painel traseiro  
 Collegamenti pannello posteriore DL16  
 DL16 aansluitingen op het achterpaneel  
 DL16 bakpanelanslutningar  
 Połączenia na tylnym panelu DL16

## DL16 common connections

Conexiones comunes DL16  
 Connexions communes DL16  
 DL16 gemeinsame Anschlüsse  
 DL16 conexões comuns

## Connessioni comuni DL16

DL16 gemeenschappelijke aansluitingen  
 DL16 vanliga anslutningar  
 Wspólne połączenia DL16  
 DL16 conexões comuns

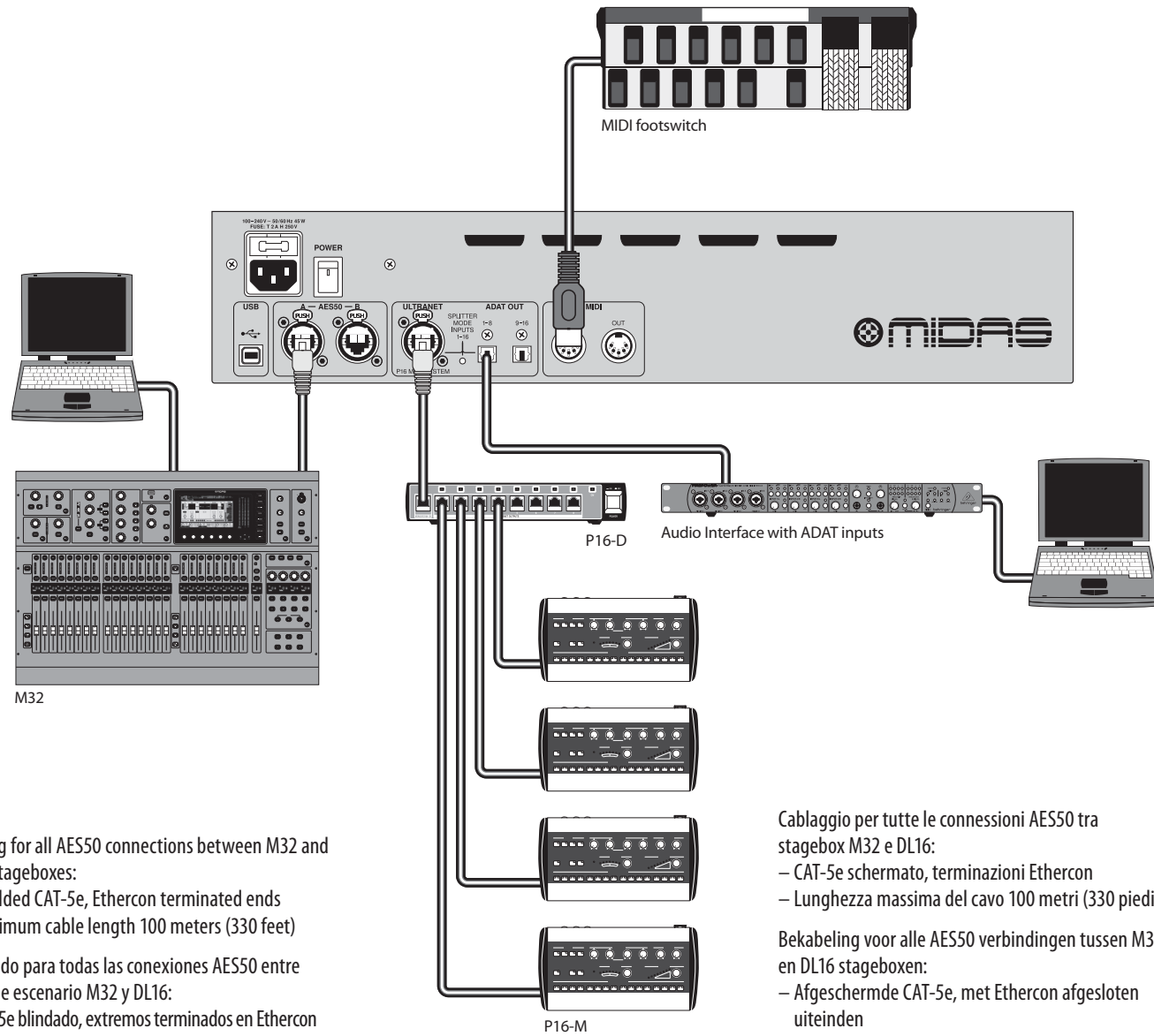

Cabling for all AES50 connections between M32 and DL16 stageboxes:

- Shielded CAT-5e, Ethercon terminated ends
- Maximum cable length 100 meters (330 feet)

Cableado para todas las conexiones AES50 entre cajas de escenario M32 y DL16:

- CAT-5e blindado, extremos terminados en Ethercon
- Longitud máxima del cable 100 metros (330 pies)

Câblage de toutes les connexions AES50 entre les boîtiers de scène M32 et DL16 :

- CAT-5e blindé, extrémités terminales Ethercon
- Longueur de câble maximale 100 mètres (330 pieds)

Verkabelung für alle AES50-Verbindungen zwischen M32- und DL16-Stageboxen:

- Geschirmte CAT-5e, Ethercon-terminierte Enden
- Maximale Kabellänge 100 Meter (330 Fuß)

Cabeamento para todas as conexões AES50 entre stageboxes M32 e DL16:

- CAT-5e blindado, extremidades terminadas por Ethercon
- Comprimento máximo do cabo 100 metros (330 pés)

Cablaggio per tutte le connessioni AES50 tra stagebox M32 e DL16:

- CAT-5e schermato, terminazioni Ethercon
- Lunghezza massima del cavo 100 metri (330 piedi)

Bekabeling voor alle AES50 verbindingen tussen M32 en DL16 stageboxen:

- Afgeschermde CAT-5e, met Ethercon afgesloten uiteinden
- Maximale kabellengte 100 meter (330 voet)

Kablar för alla AES50-anslutningar mellan M32- och DL16-stageboxar:

- Skärmd CAT-5e, Ethercon avslutas
- Maximal kabellängd 100 meter (330 fot)

Okablowanie dla wszystkich połączeń AES50 między stageboxami M32 i DL16:

- Ekranowane końcówki CAT-5e, zakończone Ethercon
- Maksymalna długość kabla 100 metrów (330 stóp)

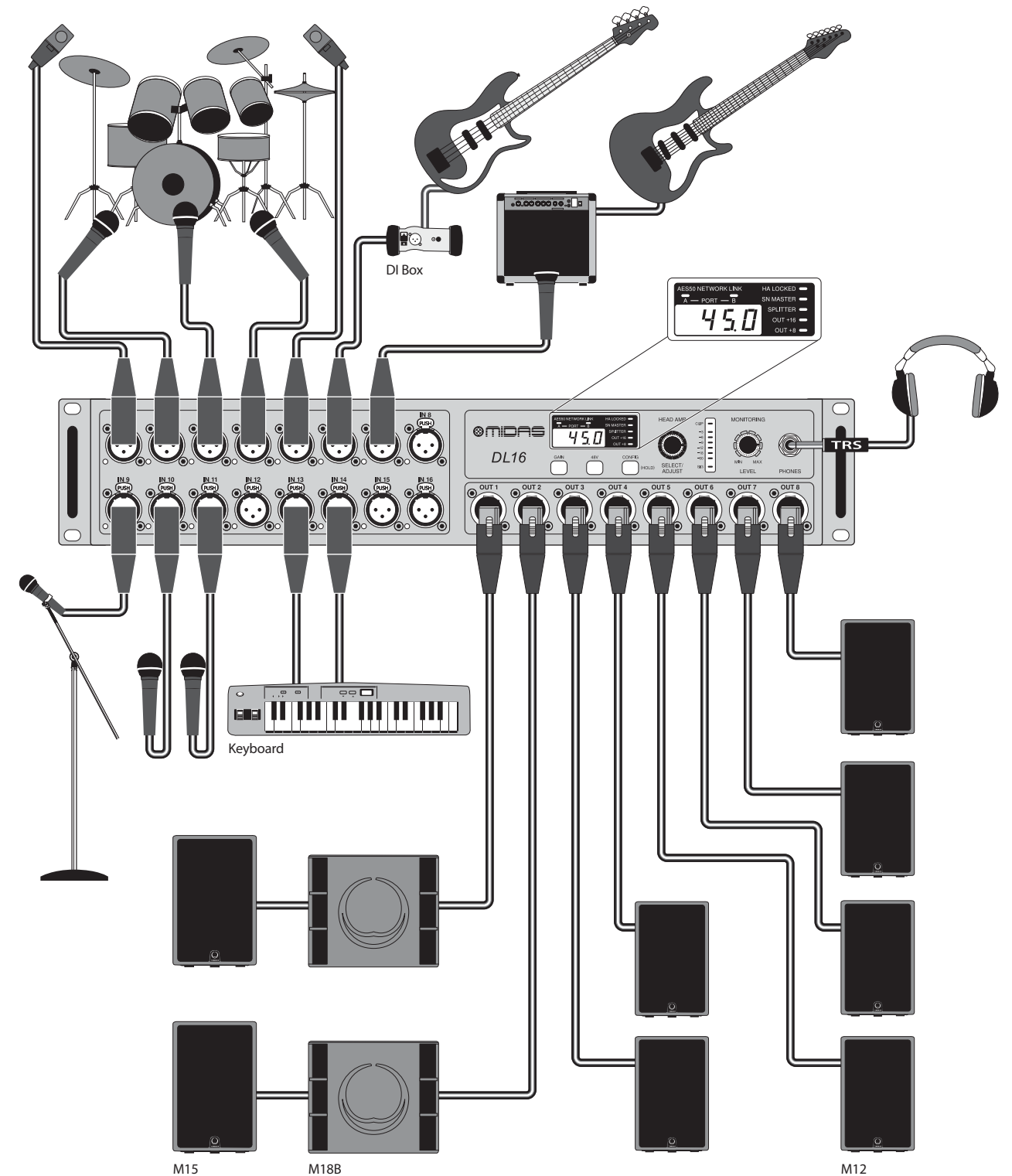

EN

ES

FR

DE

PT

IT

NL

SE

PL



# DL16 Hook-up

- EN** Hook-Up
- ES** Conexión
- FR** Connexions
- DE** Verkabelung
- PT** Conexões
- IT** Allacciare
- NL** Aansluiten
- SE** Anslutning
- PL** Podłączeni

*DL16 as standalone snake  
DL16 como serpiente independiente  
DL16 en tant que serpent autonome  
DL16 als eigenständige Schlange  
DL16 como cobra independente  
DL16 come serpente autonomo  
DL16 als zelfstandige slang  
DL16 som fristående orm  
DL16 jako samodzielny wąż*

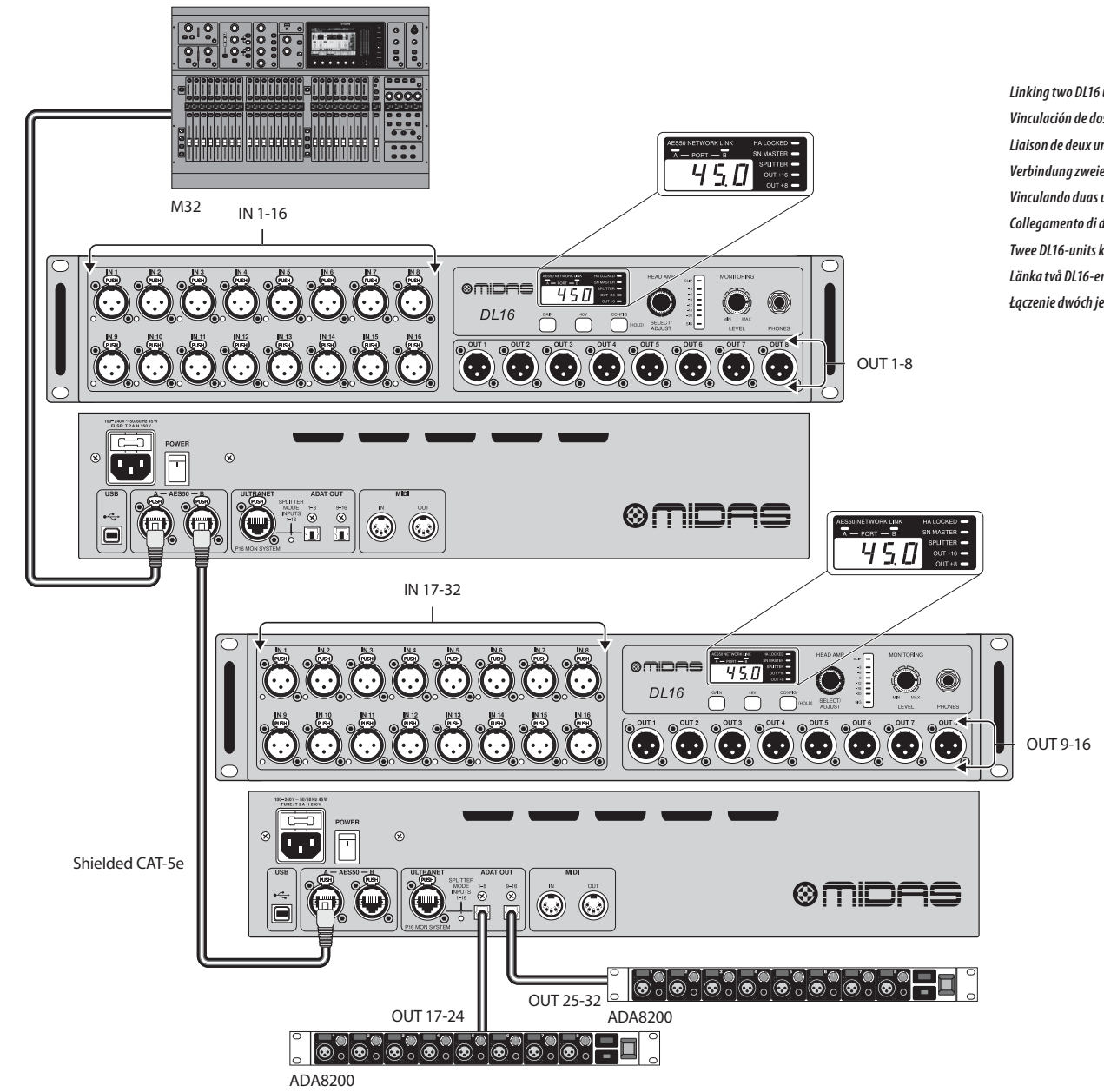
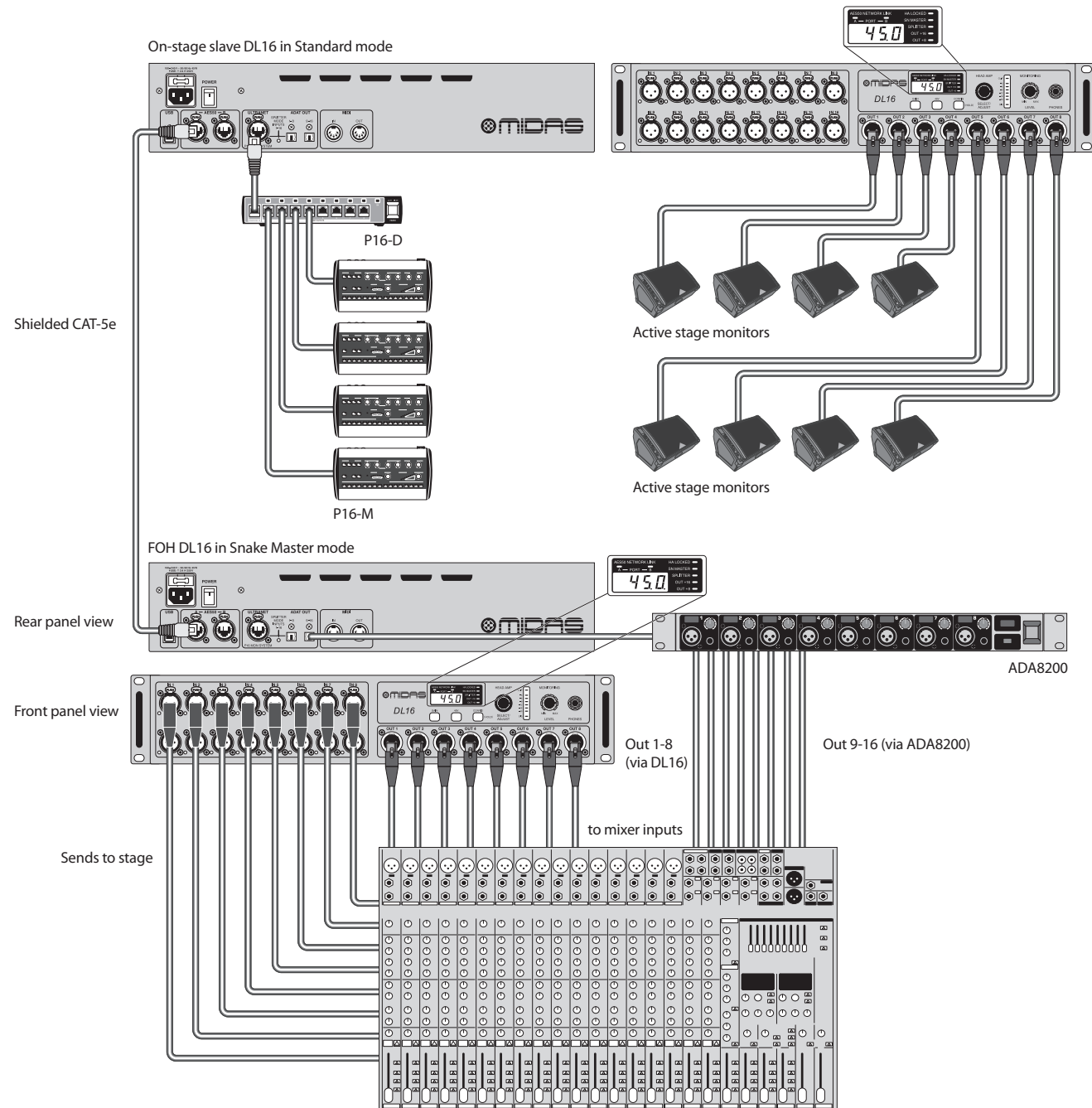

*Linking two DL16 units  
Vinculación de dos unidades DL16  
Liaison de deux unités DL16  
Verbindung zweier DL16-Einheiten  
Vinculando duas unidades DL16  
Collegamento di due unità DL16  
Twee DL16-units koppelen  
Länka två DL16-enheter  
Łączenie dwóch jednostek DL16*

**Note:** The signals on both DL16 units (Out 1-8 and 9-16) and both ADA8200 units (Out 17-24 and 25-32) are fully defined on the M32's 'Routing/AES50 Output' page. The second DL16's outputs must be set to Out +8 on the unit itself.

**Nota:** Las señales en ambas unidades DL16 (salidas 1-8 y 9-16) y ambas unidades ADA8200 (salidas 17-24 y 25-32) están completamente definidos en la página 'Enrutamiento / Salida AES50' del M32. Las salidas del segundo DL16 deben establecerse en Out +8 en la propia unidad.

**Remarque:** Les signaux sur les deux unités DL16 (Out 1-8 et 9-16) et les deux unités ADA8200 (Out 17-24 et 25-32) sont entièrement définis sur la page "Routing/Sortie AES50" du M32. Les sorties du deuxième DL16 doivent être réglées sur Out +8 sur l'unité elle-même.

**Hinweis:** Die Signale auf beiden DL16-Einheiten (Out 1-8 und 9-16) und beiden ADA8200-Einheiten (Out 17-24 und 25-32) sind auf der Seite 'Routing/AES50 Output' des M32 vollständig definiert. Die Ausgänge des zweiten DL16 müssen am Gerät selbst auf Out +8 gestellt werden.

**Nota:** Os sinais em ambas as unidades DL16 (Saída 1-8 e 9-16) e ambas as unidades ADA8200 (Saída 17-24 e 25-32) estão totalmente definidos na página 'Routing / AES50 Output' do M32. As saídas do segundo DL16 devem ser definidas para Out +8 na própria unidade.

**Nota:** i segnali su entrambe le unità DL16 (Out 1-8 e 9-16) e su entrambe le unità ADA8200 (Out 17-24 e 25-32) sono completamente definiti nella pagina 'Routing/AES50 Output' dell'M32. Le uscite del secondo DL16 devono essere impostate su Out +8 sull'unità stessa.

**Opmerking:** De signalen op beide DL16-units (Out 1-8 en 9-16) en beide ADA8200-units (Out 17-24 en 25-32) zijn volledig gedefinieerd op de 'Routing/AES50-uitgang'-pagina van de M32. De uitgangen van de tweede DL16 moeten op het apparaat zelf op Out +8 staan.

**Obs:** Signalerna på båda DL16-enheter (ut 1-8 och 9-16) och båda ADA8200-enheter (ut 17-24 och 25-32) definieras fullständigt på M32: s "Routing / AES50 Output" -sida. Den andra DL16-utgången måste ställas in på Out +8 på själva enheten.

**Uwaga:** Sygnały na obu jednostkach DL16 (wyjścia 1-8 i 9-16) i obu jednostkach ADA8200 (wyjścia 17-24 i 25-32) są w pełni zdefiniowane na stronie 'Routing/AES50 Output' urządzenia M32. Wyjścia drugiego DL16 muszą być ustawione na Out +8 na samym urządzeniu.

- EN
- ES
- FR
- DE
- PT
- IT
- NL
- SE
- PL

# DL16 Controls

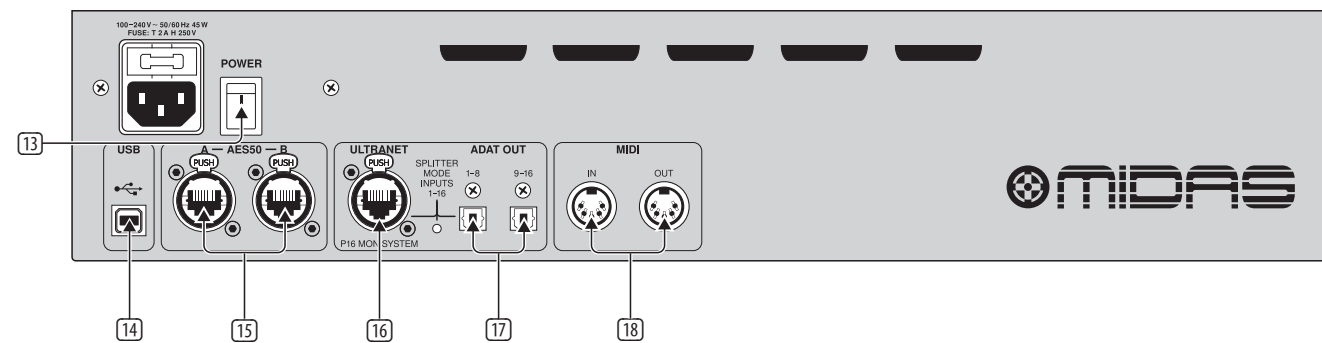
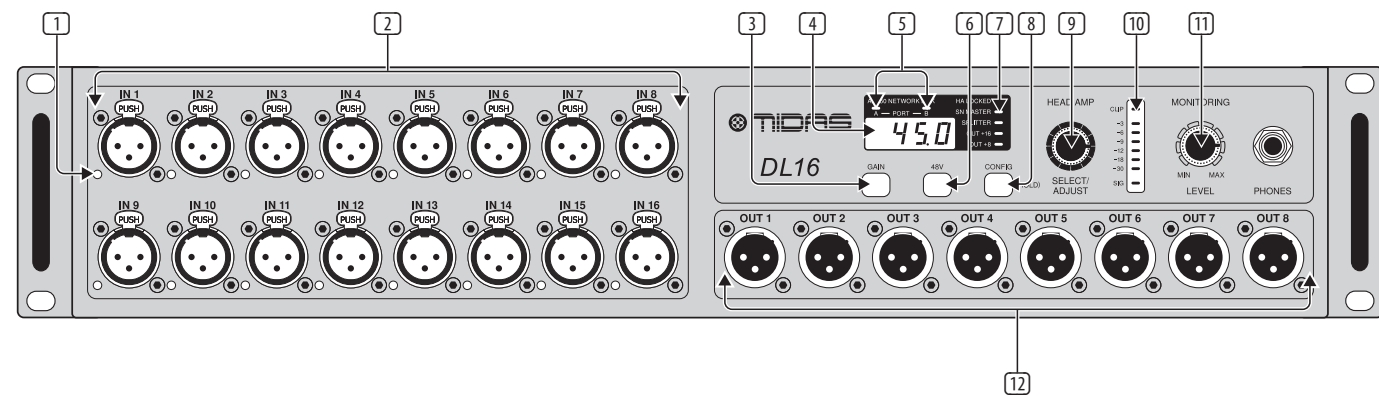

## EN Controls

- 1 PHANTOM LEDs light when the 48V button is engaged for a particular channel.
- 2 Midas PRO mic/line inputs accept balanced XLR male plugs.
- 3 GAIN button, when pressed and held, displays the currently selected mic input's gain setting, which may then be adjusted using the SELECT/ADJUST knob.
- 4 DISPLAY shows the selected channel number, its gain setting, or the sample rate in Snake Master configuration.
- 5 NETWORK LINK LEDs light red to indicate the AES50 ports are connected but not synchronised, and light green to indicate they are connected and synchronised.
- 6 48 V button sends phantom power to the currently selected mic input, indicated by a lit button when active.
- 7 STATUS LEDs show the operation mode of various features. See the Operation Mode Chart for details. The HA LOCKED LED indicates that preamp gain adjustment has been blocked by the controlling M32. To unlock, open the M32 Setup/Global page and un-check the General Preference 'Lock Stagebox'.
- 8 CONFIG button, when pressed and held, allows the device's operation mode to be adjusted by the SELECT/ADJUST knob. See Operation Mode Chart for details.
- 9 SELECT/ADJUST knob scrolls through the 16 channels, adjusts the gain of the currently selected input, and changes the operating mode. Push repeatedly to scroll **Inputs**, **Outputs**, **P16 channels**, **ADAT outputs**, and **Stage** (only in Snake Master mode).
- 10 LED METER displays the signal level of the currently selected channel.
- 11 MONITORING LEVEL knob adjusts the level of the PHONES output.
- 12 XLR outputs accept balanced XLR female plugs.
- 13 POWER switch turns the unit on and off.
- 14 USB input accepts a USB type-B plug for firmware updates via PC.
- 15 AES50 ports A and B allow connection to a SuperMAC digital multi-channel network via shielded Cat-5e Ethernet cable with terminated ends compatible to Neutrik etherCON. NOTE: The clock master, typically the digital mixer, must be connected to the AES50 port A, while additional stage boxes would be connected to port B.
- 16 ULTRANET port sends 16 channels to a Behringer P-16 personal monitoring system.
- 17 ADAT OUT jacks send AES50 channels 17-32 to external equipment via optical cable, or split the local 16 inputs for direct ADAT recording.
- 18 MIDI IN/OUT jacks accept standard 5-pin MIDI cables for MIDI communication to and from an M32 console.

## Midas DL16 Operation Mode Chart

Seq.	LED SN MASTER	sync clock	LED SPLITTER	LED OUT +16	LED OUT +8	XLR analogue out 1-8	ADAT out 1-8	ADAT out 9-16	P-16 Ultranet out 1-16
1 (default)		AES50 (console)				= AES50-A, ch01-ch08	= AES50-A ch17-ch24	= AES50-A ch25-ch32	= AES50-A ch33-ch48
2		AES50 (console)			on	= AES50-A ch09-ch16	= AES50-A ch17-ch24	= AES50-A ch25-ch32	= AES50-A ch33-ch48
3		AES50 (console)		on		= AES50-A ch17-ch24	= AES50-A ch17-ch24	= AES50-A ch25-ch32	= AES50-A ch33-ch48
4		AES50 (console)	on			= AES50-A, ch01-ch08	= Local In 01 - 08	= Local In 09 - 16	= Local In 01 - 16
5		AES50 (console)	on		on	= AES50-A ch09-ch16	= Local In 01 - 08	= Local In 09 - 16	= Local In 01 - 16
6		AES50 (console)	on	on		= AES50-A ch17-ch24	= Local In 01 - 08	= Local In 09 - 16	= Local In 01 - 16
7	on	48 kHz (int)				= AES50-A, ch01-ch08	= AES50-A, ch01-ch08	= AES50-A ch09-ch16	= AES50-A ch01-ch16
8	on	44.1 kHz (int)				= AES50-A, ch01-ch08	= AES50-A, ch01-ch08	= AES50-A ch09-ch16	= AES50-A ch01-ch16
9	on	48 kHz (int)	on			= AES50-A, ch01-ch08	= Local In 01 - 08	= Local In 09 - 16	= Local In 01 - 16
10	on	44.1 kHz (int)	on			= AES50-A, ch01-ch08	= Local In 01 - 08	= Local In 09 - 16	= Local In 01 - 16

# DL16 Controles

## ES Controles

- 1 Los LED PHANTOM se encienden cuando se activa el botón 48V para un canal en particular.
- 2 Las entradas de micrófono / línea Midas PRO aceptan conectores macho XLR balanceados.
- 3 El botón GAIN, cuando se mantiene presionado, muestra la configuración de ganancia de la entrada de micrófono seleccionada actualmente, que luego se puede ajustar usando la perilla SELECT / ADJUST.
- 4 DISPLAY muestra el número de canal seleccionado, su configuración de ganancia o la frecuencia de muestreo en la configuración Snake Master.
- 5 Los LED NETWORK LINK se iluminan en rojo para indicar que los puertos AES50 están conectados pero no sincronizados, y se iluminan en verde para indicar que están conectados y sincronizados.
- 6 El botón de 48 V envía alimentación fantasma a la entrada de micrófono actualmente seleccionada, indicada por un botón iluminado cuando está activo.

- 7 Los LED de ESTADO muestran el modo de funcionamiento de varias funciones. Consulte la Tabla de modos de funcionamiento para obtener más detalles. El LED HA LOCKED indica que el M32 de control ha bloqueado el ajuste de ganancia del preamplificador. Para desbloquear, abra la página Configuración / Global de M32 y desmarque la Preferencia general 'Bloquear Stagebox'.
- 8 El botón CONFIG, cuando se mantiene pulsado, permite ajustar el modo de funcionamiento del dispositivo con la perilla SELECT / ADJUST. Consulte la Tabla de modos de funcionamiento para obtener más detalles.
- 9 La perilla SELECT / ADJUST se desplaza a través de los 16 canales, ajusta la ganancia de la entrada actualmente seleccionada y cambia el modo de funcionamiento. Presione repetidamente para desplazarse por las entradas, salidas, canales P16, salidas ADAT y escenario (solo en el modo Snake Master).
- 10 MEDIDOR LED muestra el nivel de señal del canal seleccionado actualmente.
- 11 El mando MONITORING LEVEL ajusta el nivel de la salida PHONES.

- 12 Las salidas XLR aceptan enchufes hembra XLR balanceados.
- 13 El interruptor POWER enciende y apaga la unidad.
- 14 La entrada USB acepta un conector USB tipo B para actualizaciones de firmware a través de PC.
- 15 Los puertos AES50 A y B permiten la conexión a una red digital multicanal SuperMAC a través de un cable Ethernet Cat-5e blindado con extremos terminados compatibles con Neutrik etherCON. NOTA: El reloj maestro, generalmente el mezclador digital, debe estar conectado al puerto A de AES50, mientras que las cajas de escenario adicionales se conectarían al puerto B.
- 16 El puerto ULTRANET envía 16 canales a un sistema de monitoreo personal Behringer P-16.
- 17 Las tomas ADAT OUT envían los canales AES50 17-32 a un equipo externo a través de un cable óptico, o dividen las 16 entradas locales para la grabación ADAT directa.
- 18 Las tomas MIDI IN / OUT aceptan cables MIDI estándar de 5 pines para la comunicación MIDI desde y hacia una consola M32.

Tabla de modos de operación de Midas DL16

Seq.	MAESTRO DE LEDSN	sincronizar reloj	DIVISOR DE LED	SALIDA LED +16	SALIDA LED +8	Salida analógica XLR 1-8	Salida ADAT 1-8	Salida ADAT 9-16	P-16 Ultratnet out 1-16
1 (predeterminado)		AES50 (consola)				= AES50-A, canal 01-canal 08	= AES50-A canal 17-canal 24	= AES50-A canal 25-canal 32	= AES50-A canal 33-canal 48
2		AES50 (consola)			en	= AES50-A canal09-canal16	= AES50-A canal 17-canal 24	= AES50-A canal 25-canal 32	= AES50-A canal 33-canal 48
3		AES50 (consola)		en		= AES50-A canal 17-canal 24	= AES50-A canal 17-canal 24	= AES50-A canal 25-canal 32	= AES50-A canal 33-canal 48
4		AES50 (consola)	en			= AES50-A, canal 01-canal 08	= Entrada local 01-08	= Entrada local 09-16	= Entrada local 01 - 16
5		AES50 (consola)	en		en	= AES50-A canal09-canal16	= Entrada local 01-08	= Entrada local 09-16	= Entrada local 01 - 16
6		AES50 (consola)	en	en		= AES50-A canal 17-canal 24	= Entrada local 01-08	= Entrada local 09-16	= Entrada local 01 - 16
7	en	48 kHz (int)				= AES50-A, canal 01-canal 08	= AES50-A, canal 01-canal 08	= AES50-A canal09-canal16	= AES50-A canal 01-canal 16
8	en	44,1 kHz (int)				= AES50-A, canal 01-canal 08	= AES50-A, canal 01-canal 08	= AES50-A canal09-canal16	= AES50-A canal 01-canal 16
9	en	48 kHz (int)	en			= AES50-A, canal 01-canal 08	= Entrada local 01-08	= Entrada local 09-16	= Entrada local 01 - 16
10	en	44,1 kHz (int)	en			= AES50-A, canal 01-canal 08	= Entrada local 01-08	= Entrada local 09-16	= Entrada local 01 - 16

# DL16 Contrôles

## FR Contrôles

- 1 Les LED PHANTOM s'allument lorsque le bouton 48V est engagé pour un canal particulier.
- 2 Les entrées micro/ligne Midas PRO acceptent les fiches XLR mâles symétriques.
- 3 Le bouton GAIN, lorsqu'il est enfoncé et maintenu, affiche le réglage de gain de l'entrée micro actuellement sélectionné, qui peut ensuite être ajusté à l'aide du bouton SELECT/ADJUST.
- 4 DISPLAY affiche le numéro de canal sélectionné, son réglage de gain ou la fréquence d'échantillonnage dans la configuration Snake Master.
- 5 Les LED NETWORK LINK s'allument en rouge pour indiquer que les ports AES50 sont connectés mais non synchronisés, et en vert pour indiquer qu'ils sont connectés et synchronisés.
- 6 Le bouton 48 V envoie une alimentation fantôme à l'entrée micro actuellement sélectionnée, indiquée par un bouton allumé lorsqu'il est actif.

- 7 Les LED STATUS indiquent le mode de fonctionnement de diverses fonctions. Voir le tableau des modes de fonctionnement pour plus de détails. La LED HA LOCKED indique que le réglage du gain du préampli a été bloqué par le M32 de contrôle. Pour déverrouiller, ouvrez la page M32 Setup/Global et décochez la préférence générale « Lock Stagebox ».
- 8 Le bouton CONFIG, lorsqu'il est enfoncé et maintenu, permet de régler le mode de fonctionnement de l'appareil à l'aide du bouton SELECT/ADJUST. Voir le tableau des modes de fonctionnement pour plus de détails.
- 9 Le bouton SELECT/ADJUST fait défiler les 16 canaux, ajuste le gain de l'entrée actuellement sélectionnée et change le mode de fonctionnement. Appuyez plusieurs fois pour faire défiler les entrées, les sorties, les canaux P16, les sorties ADAT et la scène (uniquement en mode Snake Master).
- 10 LED METER affiche le niveau de signal du canal actuellement sélectionné.
- 11 Le bouton MONITORING LEVEL règle le niveau de la sortie PHONES.
- 12 Les sorties XLR acceptent les prises femelles XLR symétriques.

- 13 L'interrupteur POWER allume et éteint l'appareil.
- 14 L'entrée USB accepte une prise USB de type B pour les mises à jour du firmware via PC.
- 15 Les ports AES50 A et B permettent la connexion à un réseau multicanal numérique SuperMAC via un câble Ethernet Cat-5e blindé avec des extrémités compatibles avec Neutrik etherCON. REMARQUE : L'horloge maître, généralement la console de mixage numérique, doit être connectée au port AES50, tandis que les boîtiers de scène supplémentaires seraient connectés au port B.
- 16 Le port ULTRANET envoie 16 canaux à un système de surveillance personnel Behringer P-16.
- 17 Les prises ADAT OUT envoient les canaux AES50 17-32 à un équipement externe via un câble optique, ou divisent les 16 entrées locales pour un enregistrement ADAT direct.
- 18 Les prises MIDI IN/OUT acceptent les câbles MIDI standard à 5 broches pour la communication MIDI vers et depuis une console M32.

Tableau des modes de fonctionnement Midas DL16

Seq.	LEDSN MAÎTRE	horloge de synchronisation	DIVISEUR LED	LED SORTIE +16	LED SORTIE +8	Sortie analogique XLR 1-8	ADAT sortie 1-8	ADAT sortie 9-16	P-16 Ultratnet sur 1-16
1 (par défaut)		AES50 (console)				= AES50-A, canal01-can08	= AES50-A ch17-ch24	= AES50-A ch25-ch32	= AES50-A ch33-ch48
2		AES50 (console)			au	= AES50-A ch09- ch16	= AES50-A ch17-ch24	= AES50-A ch25- ch32	= AES50-A ch33- ch48
3		AES50 (console)		au		= AES50-A ch17- ch24	= AES50-A ch17- ch24	= AES50-A ch25- ch32	= AES50-A ch33- ch48
4		AES50 (console)	au			= AES50-A, canal01-can08	= Local en 01 - 08	= Local en 09 - 16	= Local En 01 - 16
5		AES50 (console)	au		au	= AES50-A ch09- ch16	= Local en 01 - 08	= Local en 09 - 16	= Local En 01 - 16
6		AES50 (console)	au	au		= AES50-A ch17- ch24	= Local en 01 - 08	= Local en 09 - 16	= Local En 01 - 16
7	au	48 kHz (entiers)				= AES50-A, canal01-can08	= AES50-A, canal01-can08	= AES50-A canal09-canal16	= AES50-A canal01-can16
8	au	44,1 kHz (entiers)				= AES50-A, canal01-can08	= AES50-A, canal01-can08	= AES50-A canal09-canal16	= AES50-A canal01-can16
9	au	48 kHz (entiers)	au			= AES50-A, canal01-can08	= Local en 01 - 08	= Local en 09 - 16	= Local En 01 - 16
10	au	44,1 kHz (entiers)	au			= AES50-A, canal01-can08	= Local en 01 - 08	= Local en 09 - 16	= Local En 01 - 16

ES

FR



# DL16 Bedienelemente

## DE Bedienelemente

- 1 PHANTOM-LEDs leuchten, wenn die 48V-Taste für einen bestimmten Kanal aktiviert ist.
- 2 Midas PRO Mic/Line-Eingänge akzeptieren symmetrische XLR-Stecker.
- 3 Die GAIN-Taste zeigt, wenn sie gedrückt und gehalten wird, die Verstärkungseinstellung des aktuell ausgewählten Mikrofoneingangs an, die dann mit dem SELECT/ADJUST-Knopf angepasst werden kann.
- 4 DISPLAY zeigt die gewählte Kanalnummer, seine Gain-Einstellung oder die Samplerate in der Snake-Master-Konfiguration.
- 5 NETWORK LINK LEDs leuchten rot, um anzuzeigen, dass die AES50-Ports verbunden, aber nicht synchronisiert sind, und leuchten grün, um anzuzeigen, dass sie verbunden und synchronisiert sind.
- 6 Die 48-V-Taste sendet Phantomspannung an den aktuell ausgewählten Mikrofoneingang, was durch eine leuchtende Taste angezeigt wird, wenn sie aktiv ist.
- 7 STATUS-LEDs zeigen den Betriebsmodus verschiedener Funktionen an. Einzelheiten finden Sie in der Betriebsmodustabelle. Die LED HA LOCKED zeigt an, dass die Verstärkungseinstellung des Vorverstärkers vom steuernden M32 blockiert wurde. Um die Sperre zu entsperren, öffnen Sie die M32 Setup/Global Seite und deaktivieren Sie die General Preference 'Lock Stagebox'.
- 8 Wenn die Taste CONFIG gedrückt und gehalten wird, kann der Betriebsmodus des Geräts mit dem SELECT/ADJUST-Knopf eingestellt werden. Siehe Betriebsmodustabelle für Details.
- 9 Der SELECT/ADJUST-Knopf scrollt durch die 16 Kanäle, stellt die Verstärkung des aktuell ausgewählten Eingangs ein und ändert den Betriebsmodus. Drücken Sie wiederholt, um durch Eingänge, Ausgänge, P16-Kanäle, ADAT-Ausgänge und Bühne zu blättern (nur im Snake-Master-Modus).
- 10 LED METER zeigt den Signalpegel des aktuell ausgewählten Kanals an.
- 11 Der MONITORING LEVEL-Regler stellt den Pegel des PHONES-Ausgangs ein.
- 12 XLR-Ausgänge akzeptieren symmetrische XLR-Buchsenstecker.

- 13 Der POWER-Schalter schaltet das Gerät ein und aus.
- 14 Der USB-Eingang akzeptiert einen USB-Typ-B-Stecker für Firmware-Updates über den PC.
- 15 Die AES50-Ports A und B ermöglichen den Anschluss an ein digitales SuperMAC-Mehrkanalnetzwerk über ein abgeschirmtes Cat-5e-Ethernet-Kabel mit terminierten Enden, die mit Neutrik etherCON kompatibel sind. HINWEIS: Der Clock-Master, normalerweise das digitale Mischpult, muss an den AES50-Port A angeschlossen werden, während zusätzliche Stageboxen an Port B angeschlossen werden.
- 16 Der ULTRANET-Port sendet 16 Kanäle an ein Behringer P-16-Personenüberwachungssystem.
- 17 Die ADAT OUT-Buchsen senden die AES50-Kanäle 17-32 über ein optisches Kabel an externe Geräte oder teilen die lokalen 16 Eingänge für direkte ADAT-Aufnahmen auf.
- 18 MIDI IN/OUT-Buchsen nehmen standardmäßige 5-polige MIDI-Kabel für die MIDI-Kommunikation zu und von einer M32-Konsole auf.

## Midas DL16 Betriebsmodustabelle

lfd.	LEDSN MASTER	Uhr synchronisieren	LED-SPLITTER	LED AUS +16	LED AUS +8	XLR-Analogausgang 1-8	ADAT-Ausgang 1-8	ADAT-Ausgang 9-16	P-16 Ultramet-Ausgang 1-16
1 (Standard)		AES50 (Konsole)				= AES50-A, ch01-ch08	= AES50-A Kanal17-Kanal24	= AES50-A ch25-ch32	= AES50-A ch33-ch48
2		AES50 (Konsole)			auf	= AES50-A ch09-ch16	= AES50-A Kanal17-Kanal24	= AES50-A ch25-ch32	= AES50-A ch33-ch48
3		AES50 (Konsole)		auf		= AES50-A Kanal17-Kanal24	= AES50-A Kanal17-Kanal24	= AES50-A ch25-ch32	= AES50-A ch33-ch48
4		AES50 (Konsole)	auf			= AES50-A, ch01-ch08	= Lokal In 01 - 08	= Lokal In 09 - 16	= Lokal In 01 - 16
5		AES50 (Konsole)	auf		auf	= AES50-A ch09-ch16	= Lokal In 01 - 08	= Lokal In 09 - 16	= Lokal In 01 - 16
6		AES50 (Konsole)	auf	auf		= AES50-A Kanal17-Kanal24	= Lokal In 01 - 08	= Lokal In 09 - 16	= Lokal In 01 - 16
7	auf	48 kHz (int)				= AES50-A, ch01-ch08	= AES50-A, ch01-ch08	= AES50-A ch09-ch16	= AES50-A ch01-ch16
8	auf	44,1 kHz (int)				= AES50-A, ch01-ch08	= AES50-A, ch01-ch08	= AES50-A ch09-ch16	= AES50-A ch01-ch16
9	auf	48 kHz (int)	auf			= AES50-A, ch01-ch08	= Lokal In 01 - 08	= Lokal In 09 - 16	= Lokal In 01 - 16
10	auf	44,1 kHz (int)	auf			= AES50-A, ch01-ch08	= Lokal In 01 - 08	= Lokal In 09 - 16	= Lokal In 01 - 16

# DL16 Controles

## PT Controles

- 1 Os LEDs PHANTOM acendem quando o botão 48 V é ativado para um canal específico.
- 2 As entradas de microfone / linha Midas PRO aceitam plugues XLR machos balanceados.
- 3 O botão GAIN, quando pressionado e mantido pressionado, exibe a configuração de ganho da entrada de microfone atualmente selecionada, que pode então ser ajustada usando o botão SELECT / ADJUST.
- 4 DISPLAY mostra o número do canal selecionado, sua configuração de ganho ou a taxa de amostragem na configuração Snake Master.
- 5 Os LEDs NETWORK LINK acendem em vermelho para indicar que as portas AES50 estão conectadas, mas não sincronizadas, e acendem em verde para indicar que estão conectadas e sincronizadas.
- 6 O botão 48 V envia alimentação fantasma para a entrada de microfone atualmente selecionada, indicada por um botão aceso quando ativo.
- 7 LEDs de STATUS mostram o modo de operação de vários recursos. Consulte a Tabela de modos de operação para obter detalhes. O LED HA LOCKED indica que o ajuste de ganho do pré-amplificador foi bloqueado pelo M32 de controle. Para desbloquear, abra a página M32 Setup / Global e desmarque a opção General Preference 'Lock Stagebox'.
- 8 O botão CONFIG, quando pressionado e mantido pressionado, permite que o modo de operação do dispositivo seja ajustado pelo botão SELECT / ADJUST. Consulte a Tabela de Modo de Operação para obter detalhes.
- 9 O botão SELECT / ADJUST percorre os 16 canais, ajusta o ganho da entrada atualmente selecionada e altera o modo de operação. Pressione repetidamente para rolar entradas, saídas, canais P16, saídas ADAT e palco (apenas no modo Snake Master).
- 10 LED METER exibe o nível de sinal do canal atualmente selecionado.
- 11 O botão giratório MONITORING LEVEL ajusta o nível da saída PHONES.
- 12 As saídas XLR aceitam plugues XLR fêmea balanceados.
- 13 O interruptor POWER liga e desliga a unidade.
- 14 A entrada USB aceita um plugue USB tipo B para atualizações de firmware via PC.
- 15 As portas AES50 A e B permitem a conexão a uma rede digital multicanal SuperMAC por meio de um cabo Ethernet Cat-5e blindado com extremidades terminadas compatíveis com Neutrik etherCON. NOTA: O clock master, normalmente o mixer digital, deve ser conectado à porta A AES50, enquanto as caixas de estágio adicionais devem ser conectadas à porta B.
- 16 A porta ULTRANET envia 16 canais para um sistema de monitoramento pessoal Behringer P-16.
- 17 Os conectores ADAT OUT enviam canais AES50 17-32 para equipamentos externos via cabo ótico ou dividem as 16 entradas locais para gravação ADAT direta.
- 18 Os conectores MIDI IN / OUT aceitam cabos MIDI padrão de 5 pinos para comunicação MIDI de e para um console M32.

## Gráfico do modo de operação Midas DL16

Seq.	LEDSN MASTER	sincronizar relógio	SPLITTER LED	LED OUT +16	LED OUT +8	Saída analógica XLR 1-8	ADAT out 1-8	ADAT fora de 9-16	P-16 Ultramet saída 1-16
1 (padrão)		AES50 (console)				= AES50-A, ch01-ch08	= AES50-A ch17-ch24	= AES50-A ch25-ch32	= AES50-A ch33-ch48
2		AES50 (console)			sobre	= AES50-A ch09-ch16	= AES50-A ch17-ch24	= AES50-A ch25-ch32	= AES50-A ch33-ch48
3		AES50 (console)		sobre		= AES50-A ch17-ch24	= AES50-A ch17-ch24	= AES50-A ch25-ch32	= AES50-A ch33-ch48
4		AES50 (console)	sobre			= AES50-A, ch01-ch08	= Local Em 01 - 08	= Local em 09 - 16	= Local Em 01 - 16
5		AES50 (console)	sobre		sobre	= AES50-A ch09-ch16	= Local Em 01 - 08	= Local em 09 - 16	= Local Em 01 - 16
6		AES50 (console)	sobre	sobre		= AES50-A ch17-ch24	= Local Em 01 - 08	= Local em 09 - 16	= Local Em 01 - 16
7	sobre	48 kHz (int)				= AES50-A, ch01-ch08	= AES50-A, ch01-ch08	= AES50-A ch09-ch16	= AES50-A ch01-ch16
8	sobre	44,1 kHz (int)				= AES50-A, ch01-ch08	= AES50-A, ch01-ch08	= AES50-A ch09-ch16	= AES50-A ch01-ch16
9	sobre	48 kHz (int)	sobre			= AES50-A, ch01-ch08	= Local Em 01 - 08	= Local em 09 - 16	= Local Em 01 - 16
10	sobre	44,1 kHz (int)	sobre			= AES50-A, ch01-ch08	= Local Em 01 - 08	= Local em 09 - 16	= Local Em 01 - 16

DE

PT

# DL16 Controlli

## IT Controlli

- 1 I LED PHANTOM si accendono quando il pulsante 48V è attivato per un particolare canale.
- 2 Gli ingressi microfono/linea Midas PRO accettano connettori XLR maschi bilanciati.
- 3 Il pulsante GAIN, se tenuto premuto, visualizza l'impostazione del guadagno dell'ingresso microfonico attualmente selezionato, che può quindi essere regolato utilizzando la manopola SELECT/ADJUST.
- 4 DISPLAY mostra il numero del canale selezionato, la sua impostazione di guadagno o la frequenza di campionamento nella configurazione Snake Master.
- 5 I LED NETWORK LINK si illuminano in rosso per indicare che le porte AES50 sono collegate ma non sincronizzate e in verde per indicare che sono collegate e sincronizzate.
- 6 Il pulsante 48 V invia l'alimentazione phantom all'ingresso del microfono attualmente selezionato, indicato da un pulsante acceso quando attivo.
- 7 I LED DI STATO mostrano la modalità di funzionamento di varie funzioni. Vedere la tabella delle modalità di funzionamento per i dettagli. Il LED HA LOCKED indica che la regolazione del guadagno del preamplificatore è stata bloccata dall'M32 di controllo. Per sbloccare, aprire la pagina M32 Setup/Global e deselezionare la preferenza generale "Lock Stagebox".
- 8 Il pulsante CONFIG, se tenuto premuto, consente di regolare la modalità di funzionamento del dispositivo tramite la manopola SELECT/ADJUST. Vedere la tabella delle modalità di funzionamento per i dettagli.
- 9 La manopola SELECT/ADJUST scorre i 16 canali, regola il guadagno dell'ingresso attualmente selezionato e cambia la modalità operativa. Premi ripetutamente per scorrere gli ingressi, le uscite, i canali P16, le uscite ADAT e lo stage (solo in modalità Snake Master).
- 10 LED METER mostra il livello del segnale del canale attualmente selezionato.
- 11 La manopola MONITORING LEVEL regola il livello dell'uscita PHONES.
- 12 Le uscite XLR accettano spine XLR femmina bilanciate.
- 13 L'interruttore POWER accende e spegne l'unità.
- 14 L'ingresso USB accetta una presa USB di tipo B per gli aggiornamenti del firmware tramite PC.
- 15 Le porte AES50 A e B consentono la connessione a una rete multicanale digitale SuperMAC tramite cavo Ethernet Cat-5e schermato con estremità terminali compatibili con Neutrik etherCON. NOTA: il master clock, in genere il mixer digitale, deve essere collegato alla porta A dell'AES50, mentre ulteriori stage box dovrebbero essere collegati alla porta B.
- 16 La porta ULTRANET invia 16 canali a un sistema di monitoraggio personale Behringer P-16.
- 17 I jack ADAT OUT inviano i canali AES50 17-32 ad apparecchiature esterne tramite cavo ottico o dividono i 16 ingressi locali per la registrazione ADAT diretta.
- 18 I jack MIDI IN/OUT accettano cavi MIDI standard a 5 pin per la comunicazione MIDI da e verso una console M32.

## Tabella delle modalità di funzionamento di Midas DL16

Seq.	LEDSN MASTER	sincronizzare l'orologio	SPLITTER LED	LED FUORI +16	LED OUT +8	Uscita analogica XLR 1-8	ADAT fuori 1-8	ADAT fuori 9-16	P-16 Uscita Ultranet 1-16
1 (predefinito)		AES50 (console)				= AES50-A, ch01-ch08	= AES50-A ch17-ch24	= AES50-A ch25-ch32	= AES50-A ch33-ch48
2		AES50 (console)			sopra	= AES50-A ch09-ch16	= AES50-A ch17-ch24	= AES50-A ch25-ch32	= AES50-A ch33-ch48
3		AES50 (console)		sopra		= AES50-A ch17-ch24	= AES50-A ch17-ch24	= AES50-A ch25-ch32	= AES50-A ch33-ch48
4		AES50 (console)	sopra			= AES50-A, ch01-ch08	= Locale In 01 - 08	= Locale In 09 - 16	= Ingresso locale 01 - 16
5		AES50 (console)	sopra		sopra	= AES50-A ch09-ch16	= Locale In 01 - 08	= Locale In 09 - 16	= Ingresso locale 01 - 16
6		AES50 (console)	sopra	sopra		= AES50-A ch17-ch24	= Locale In 01 - 08	= Locale In 09 - 16	= Ingresso locale 01 - 16
7	sopra	48kHz (interni)				= AES50-A, ch01-ch08	= AES50-A, ch01-ch08	= AES50-A ch09-ch16	= AES50-A ch01-ch16
8	sopra	44,1kHz (interni)				= AES50-A, ch01-ch08	= AES50-A, ch01-ch08	= AES50-A ch09-ch16	= AES50-A ch01-ch16
9	sopra	48kHz (interni)	sopra			= AES50-A, ch01-ch08	= Locale In 01 - 08	= Locale In 09 - 16	= Ingresso locale 01 - 16
10	sopra	44,1kHz (interni)	sopra			= AES50-A, ch01-ch08	= Locale In 01 - 08	= Locale In 09 - 16	= Ingresso locale 01 - 16

# DL16 Bedienung

## NL Bedienung

- 1 PHANTOM-LED's lichten op wanneer de 48V-knop voor een bepaald kanaal is ingedrukt.
- 2 Midas PRO mic/line-ingangen accepteren gebalanceerde XLR mannelijke pluggen.
- 3 Als de GAIN-knop ingedrukt wordt gehouden, wordt de versterkingsinstelling van de momenteel geselecteerde microfooningang weergegeven, die vervolgens kan worden aangepast met de SELECT/ADJUST-knop.
- 4 DISPLAY toont het geselecteerde kanaalnummer, de versterkingsinstelling of de samplefrequentie in de Snake Master-configuratie.
- 5 NETWORK LINK-LED's lichten rood op om aan te geven dat de AES50-poorten zijn aangesloten maar niet gesynchroniseerd, en lichtgroen om aan te geven dat ze zijn aangesloten en gesynchroniseerd.
- 6 48 V-knop stuurt fantoomvoeding naar de momenteel geselecteerde microfooningang, aangegeven door een verlichte knop wanneer deze actief is.
- 7 STATUS-LED's tonen de werkingsmodus van verschillende functies. Zie de bedieningsmoduskaart voor details. De HA LOCKED LED geeft aan dat de voorversterkerversteking is geblokkeerd door de besturende M32. Om te ontgrendelen, opent u de M32 Setup/Global-pagina en schakelt u de algemene voorkeur 'Stagebox vergrendelen' uit.
- 8 Als de CONFIG-knop ingedrukt wordt gehouden, kan de bedieningsmodus van het apparaat worden aangepast met de SELECT/ADJUST-knop. Zie de bedieningsmoduskaart voor details.
- 9 De SELECT/ADJUST-knop bladert door de 16 kanalen, past de versterking van de momenteel geselecteerde ingang aan en verandert de bedieningsmodus. Druk herhaaldelijk om door de Ingangen, Uitgangen, P16-kanalen, ADAT-uitgangen en Stage te bladeren (alleen in Snake Master-modus).
- 10 LED METER geeft het signaalniveau van het momenteel geselecteerde kanaal weer.
- 11 MONITORING LEVEL-knop past het niveau van de PHONES-uitgang aan.
- 12 XLR-uitgangen accepteren gebalanceerde XLR-vrouwelijke pluggen.
- 13 POWER-schakelaar zet het apparaat aan en uit.
- 14 USB-ingang accepteert een USB type-B-stekker voor firmware-updates via pc.
- 15 AES50-poorten A en B maken verbinding met een SuperMAC digitaal meerkanaals netwerk mogelijk via afgeschermd Cat-5e Ethernet-kabel met uiteinden die compatibel zijn met Neutrik etherCON. OPMERKING: De klokmaster, meestal de digitale mixer, moet worden aangesloten op de AES50-poort A, terwijl extra stageboxen op poort B worden aangesloten.
- 16 ULTRANET-poort stuurt 16 kanalen naar een Behringer P-16 persoonlijk bewakingsstelsel.
- 17 ADAT OUT-aansluitingen sturen AES50-kanalen 17-32 naar externe apparatuur via optische kabel, of splitsen de lokale 16 ingangen voor directe ADAT-opname.
- 18 MIDI IN/OUT-aansluitingen accepteren standaard 5-pins MIDI-kabels voor MIDI-communicatie van en naar een M32-console.

## Midas DL16 Bedrijfsmoduskaart

Volg.	LEDSN MASTER	klok synchroniseren	LED-SPLITTER	LED UIT +16	LED UIT +8	XLR analoog uit 1-8	ADAT uit 1-8	ADAT uit 9-16	P-16 Ultranet uit 1-16
1 (standaard)		AES50 (console)				= AES50-A, ch01-ch08	= AES50-A ch17-ch24	= AES50-A ch25-ch32	= AES50-A ch33-ch48
2		AES50 (console)		Aan		= AES50-A ch09-ch16	= AES50-A ch17-ch24	= AES50-A ch25-ch32	= AES50-A ch33-ch48
3		AES50 (console)		Aan		= AES50-A ch17-ch24	= AES50-A ch17-ch24	= AES50-A ch25-ch32	= AES50-A ch33-ch48
4		AES50 (console)	Aan			= AES50-A, ch01-ch08	= Lokaal In 01 - 08	= Lokaal In 09 - 16	= Lokaal In 01 - 16
5		AES50 (console)	Aan		Aan	= AES50-A ch09-ch16	= Lokaal In 01 - 08	= Lokaal In 09 - 16	= Lokaal In 01 - 16
6		AES50 (console)	Aan	Aan		= AES50-A ch17-ch24	= Lokaal In 01 - 08	= Lokaal In 09 - 16	= Lokaal In 01 - 16
7	Aan	48 kHz (int)				= AES50-A, ch01-ch08	= AES50-A, ch01-ch08	= AES50-A ch09-ch16	= AES50-A ch01-ch16
8	Aan	44,1 kHz (int)				= AES50-A, ch01-ch08	= AES50-A, ch01-ch08	= AES50-A ch09-ch16	= AES50-A ch01-ch16
9	Aan	48 kHz (int)	Aan			= AES50-A, ch01-ch08	= Lokaal In 01 - 08	= Lokaal In 09 - 16	= Lokaal In 01 - 16
10	Aan	44,1 kHz (int)	Aan			= AES50-A, ch01-ch08	= Lokaal In 01 - 08	= Lokaal In 09 - 16	= Lokaal In 01 - 16

## DL16 Kontroller

### SE Kontroller

- 1 PHANTOM-lysdioder tänds när 48V-knappen är inkopplad för en viss kanal.
- 2 Midas PRO mic / line-ingångar accepterar balanserade XLR-hankontakter.
- 3 GAIN-knappen, när den hålls nedtryckt, visar den valda mikrofoningångens förstärkningsinställning, som sedan kan justeras med SELECT / ADJUST-ratten.
- 4 DISPLAY visar det valda kanalnumret, dess förstärkningsinställning eller samplingsfrekvensen i Snake Master-konfiguration.
- 5 NETWORK LINK LED lyser rött för att indikera att AES50-portarna är anslutna men inte synkroniserade och ljusgröna för att indikera att de är anslutna och synkroniserade.
- 6 48 V-knappen skickar fantommatning till den för närvarande valda mikrofoningången, indikerad med en tänd knapp när den är aktiv.

- 7 STATUS-lysdioder visar driftsläget för olika funktioner. Se driftlägesdiagrammet för mer information. HA LOCKED LED indikerar att förstärkningsförstärkningsjustering har blockerats av den styrande M32. För att låsa upp, öppna sidan M32 Setup / Global och avmarkera Allmänna inställningar 'Lock Stagebox'.
- 8 CONFIG-knappen, när den hålls intryckt, gör att enhetens driftläge kan justeras med SELECT / ADJUST-ratten. Se driftlägesdiagrammet för mer information.
- 9 SELECT / ADJUST-ratten rullar genom de 16 kanalerna, justerar förstärkningen för den aktuella valda ingången och ändrar driftläge. Tryck upprepade gånger för att bläddra mellan ingångar, utgångar, P16-kanaler, ADAT-utgångar och scen (endast i Snake Master-läge).
- 10 LED METER visar signalnivån för den valda kanalen.
- 11 MONITORING LEVEL-ratten justerar nivån på PHONES-utgången.
- 12 XLR-utgångar accepterar balanserade XLR-hankontakter.

- 13 POWER-omkopplaren slår på och stänger av enheten.
- 14 USB-ingång accepterar en USB-typ B-kontakt för firmwareuppdateringar via PC.
- 15 AES50-portarna A och B möjliggör anslutning till ett SuperMAC digitalt flerkanaligt nätverk via skärmd Cat-5e Ethernet-kabel med avslutade ändrar som är kompatibla med Neutrik etherCON. OBS: Klockmastern, vanligtvis den digitala mixern, måste anslutas till AES50-port A, medan ytterligare steglådor skulle anslutas till port B.
- 16 ULTRANET-porten skickar 16 kanaler till ett Behringer P-16 personligt övervakningssystem.
- 17 ADAT OUT-uttag skickar AES50-kanaler 17-32 till extern utrustning via optisk kabel, eller delar de lokala 16 ingångarna för direkt ADAT-inspelning.
- 18 MIDI IN / OUT-uttag accepterar standard 5-stifts MIDI-kablar för MIDI-kommunikation till och från en M32-konsol.

### Midas DL16-driftläge

Sekvens	LEDSN MASTER	synkroniseringsklocka	LED-SPLITTER	LED OUT +16	LED OUT +8	XLR analog ut 1-8	ADAT ut 1-8	ADAT ut 9-16	P-16 Ultranät ut 1-16
1 (standard)		AES50 (konsol)				= AES50-A, ch01-ch08	= AES50-A ch17-ch24	= AES50-A ch25-ch32	= AES50-A ch33-ch48
2		AES50 (konsol)			på	= AES50-A ch09-ch16	= AES50-A ch17-ch24	= AES50-A ch25-ch32	= AES50-A ch33-ch48
3		AES50 (konsol)		på		= AES50-A ch17-ch24	= AES50-A ch17-ch24	= AES50-A ch25-ch32	= AES50-A ch33-ch48
4		AES50 (konsol)	på			= AES50-A, ch01-ch08	= Lokalt kl 01 - 08	= Lokalt 09 - 16	= Lokalt i 01 - 16
5		AES50 (konsol)	på		på	= AES50-A ch09-ch16	= Lokalt kl 01 - 08	= Lokalt 09 - 16	= Lokalt i 01 - 16
6		AES50 (konsol)	på	på		= AES50-A ch17-ch24	= Lokalt kl 01 - 08	= Lokalt 09 - 16	= Lokalt i 01 - 16
7	på	48 kHz (int)				= AES50-A, ch01-ch08	= AES50-A, ch01-ch08	= AES50-A ch09-ch16	= AES50-A ch01-ch16
8	på	44,1 kHz (int)				= AES50-A, ch01-ch08	= AES50-A, ch01-ch08	= AES50-A ch09-ch16	= AES50-A ch01-ch16
9	på	48 kHz (int)	på			= AES50-A, ch01-ch08	= Lokalt kl 01 - 08	= Lokalt 09 - 16	= Lokalt i 01 - 16
10	på	44,1 kHz (int)	på			= AES50-A, ch01-ch08	= Lokalt kl 01 - 08	= Lokalt 09 - 16	= Lokalt i 01 - 16

## DL16 Sterowanie

### PL Sterowanie

- 1 Diody LED PHANTOM zapalają się, gdy przycisk 48V jest włączony dla danego kanału.
- 2 Wejścia mikrofonowe/liniowe Midas PRO obsługują zbalansowane wtyki męskie XLR.
- 3 Przycisk GAIN, po naciśnięciu i przytrzymaniu, wyświetla ustawienie wzmocnienia aktualnie wybranego wejścia mikrofonowego, które można następnie wyregulować za pomocą pokrętła SELECT/ADJUST.
- 4 WYŚWIETLACZ pokazuje wybrany numer kanału, jego ustawienie wzmocnienia lub częstotliwość próbkowania w konfiguracji Snake Master.
- 5 Diody LED NETWORK LINK świecą na czerwono, wskazując, że porty AES50 są połączone, ale nie zsynchronizowane, a jasnozielone, wskazując, że są połączone i zsynchronizowane.
- 6 Przycisk 48 V wysyła zasilanie fantomowe do aktualnie wybranego wejścia mikrofonowego, co jest wskazywane przez podświetlony przycisk, gdy jest aktywny.

- 7 Diody STATUS pokazują tryb pracy różnych funkcji. Szczegółowe informacje można znaleźć w tabeli trybów pracy. Dioda LED HA LOCKED wskazuje, że regulacja wzmocnienia przedwzmacniacza została zablokowana przez kontrolujący M32. Aby odblokować, otwórz stronę M32 Setup/Global i odznacz opcję General Preference 'Lock Stagebox'.
- 8 Przycisk CONFIG, po naciśnięciu i przytrzymaniu, umożliwia regulację trybu pracy urządzenia za pomocą pokrętła SELECT/ADJUST. Szczegółowe informacje można znaleźć w tabeli trybów pracy.
- 9 Pokrętło SELECT/ADJUST przewija 16 kanałów, reguluje wzmocnienie aktualnie wybranego wejścia i zmienia tryb pracy. Wciskaj wielokrotnie, aby przewijać wejścia, wyjścia, kanały P16, wyjścia ADAT i scenę (tylko w trybie Snake Master).
- 10 LED METER wyświetla poziom sygnału aktualnie wybranego kanału.
- 11 Pokrętło MONITORING LEVEL reguluje poziom wyjścia PHONES.
- 12 Wyjścia XLR akceptują zbalansowane wtyki żeńskie XLR.
- 13 Przelącznik POWER włącza i wyłącza urządzenie.
- 14 Wejście USB akceptuje wtyczkę USB typu B do aktualizacji oprogramowania układowego za pośrednictwem komputera.
- 15 Porty AES50 A i B umożliwiają połączenie z cyfrową siecią wielokanałową SuperMAC za pomocą ekranowanego kabla Ethernet Cat-5e z zakończeniami kompatybilnymi z Neutrik etherCON. UWAGA: Zegar główny, zazwyczaj mikser cyfrowy, musi być podłączony do portu A AES50, podczas gdy dodatkowe stageboxy powinny być podłączone do portu B.
- 16 Port ULTRANET wysyła 16 kanałów do osobistego systemu monitoringu Behringer P-16.
- 17 Gniazda ADAT OUT przesyłają kanały 17-32 AES50 do urządzeń zewnętrznych za pomocą kabla optycznego lub rozdzielają lokalne 16 wejść w celu bezpośredniego nagrywania ADAT.
- 18 Gniazda MIDI IN/OUT akceptują standardowe 5-pinowe kable MIDI do komunikacji MIDI do i z konsoli M32.

### Tabela trybów pracy Midas DL16

Sekw.	LEDSN MASTER	synkronizacja zegara	ROZDZIELACZ LED	WYJŚCIE LED +16	WYJŚCIE +8	Wyjście analogowe XLR 1-8	ADAT na 1-8	ADAT się 9-16	P-16 Ultranät na 1-16
1 (domyślnie)		AES50 (konsola)				= AES50-A, ch01-ch08	= AES50-A kanał17-kan24	= AES50-A kan25-kan32	= AES50-A kan33-kan48
2		AES50 (konsola)			na	= AES50-A ch09-ch16	= AES50-A kanał17-kan24	= AES50-A kan25-kan32	= AES50-A kan33-kan48
3		AES50 (konsola)		na		= AES50-A kanał17-kan24	= AES50-A kanał17-kan24	= AES50-A kan25-kan32	= AES50-A kan33-kan48
4		AES50 (konsola)	na			= AES50-A, ch01-ch08	= Lokalny w 01 - 08	= Lokalny w 09 - 16	= Lokalny w 01 - 16
5		AES50 (konsola)	na		na	= AES50-A ch09-ch16	= Lokalny w 01 - 08	= Lokalny w 09 - 16	= Lokalny w 01 - 16
6		AES50 (konsola)	na	na		= AES50-A kanał17-kan24	= Lokalny w 01 - 08	= Lokalny w 09 - 16	= Lokalny w 01 - 16
7	na	48 kHz (wewn.)				= AES50-A, ch01-ch08	= AES50-A, ch01-ch08	= AES50-A ch09-ch16	= AES50-A kan01-kan16
8	na	44,1 kHz (wewn.)				= AES50-A, ch01-ch08	= AES50-A, ch01-ch08	= AES50-A ch09-ch16	= AES50-A kan01-kan16
9	na	48 kHz (wewn.)	na			= AES50-A, ch01-ch08	= Lokalny w 01 - 08	= Lokalny w 09 - 16	= Lokalny w 01 - 16
10	na	44,1 kHz (wewn.)	na			= AES50-A, ch01-ch08	= Lokalny w 01 - 08	= Lokalny w 09 - 16	= Lokalny w 01 - 16

SE

PL



# DL16 Getting started

## EN Getting started

**1** Before powering the unit on, make all audio and digital connections.

**2** Turn on the power.

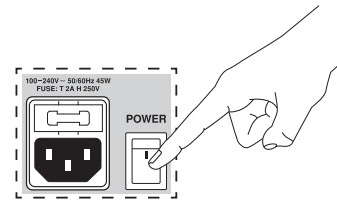

**3** The default configuration is active when all status LEDs above the CONFIG button are off (see Seq. 1 in Operation Mode Chart). If your application requires a different output setup, press and hold the CONFIG button to enter configuration mode. While pressing the CONFIG button, turn the SELECT/ADJUST knob to scroll through the items. You can select from the following options:

- Engage the SN MASTER function to designate the master unit when using two DL16 units in a standalone snake application. This is available in 4 modes, 44.1 kHz and 48 kHz, each with Splitter mode engaged or disengaged.
- Engage the SPLITTER function to send the 16 local input signals directly to the ADAT OUT and P16 jacks. When the SPLITTER function is disengaged, the ADAT OUT jacks carry AES50 channels 17-32 and P16 carries channels 33-48.
- Select whether the OUTPUT jacks 1-8 carry the AES50 channels 1-8 (LEDs off), 9-16, or 17-24 by engaging the OUT +8 or OUT +16 function.

**NOTE:** Please verify that your specific AES50 connections provide stable operation prior to using the products in a live performance or recording situation. The maximum distance for AES50 CAT5 connections is 100 meters (330 feet). Please consider using shorter connections where possible for gaining safety margin. Combining 2 or more cables with extension connectors can reduce the reliability and maximum distance between AES50 products. Unshielded (UTP) cable may work well for many applications, but entails an additional risk for ESD issues. We guarantee that all our products will perform as specified with 50 m of Klark Teknik NCAT5E-50M, and we recommend using cable of similar quality, only. Klark Teknik also offers the very cost-effective DN9610 AES50 Repeater or DN9620 AES50 Extender for situations where extremely long cable runs are required.

**4** Release the CONFIG button to exit configuration mode. See the Operation Mode Chart for more details.

**5** Repeatedly press the SELECT/ADJUST knob until the left side of the display shows "In". Turn the SELECT/ADJUST knob to select one of the inputs 1-16.

**6** Press the 48 V button to toggle the selected channel's phantom power on/off, if necessary.

**7** Press the GAIN button. The button will light, and the gain can now be adjusted with the SELECT/ADJUST knob. Turn the knob to the right until the loudest peaks in your speaking or playing cause the -9 dB LED to light briefly in the meter.

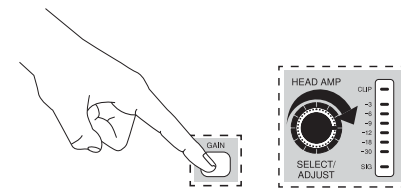

**8** With headphones connected to the PHONES jack, turn the adjacent MONITORING LEVEL knob up to a comfortable listening level.

# DL16 Puesta en marcha

## ES Puesta en marcha

**1** Antes de encender la unidad, realice todas las conexiones digitales y de audio.

**2** Conectar la alimentación.

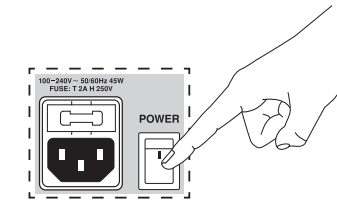

**3** La configuración predeterminada está activa cuando todos los LED de estado sobre el botón CONFIG están apagados (consulte la Sección 1 en la Tabla de modos de operación). Si su aplicación requiere una configuración de salida diferente, presione y mantenga presionado el botón CONFIG para ingresar al modo de configuración. Mientras presiona el botón CONFIG, gire la perilla SELECT / ADJUST para desplazarse por los elementos. Puede seleccionar entre las siguientes opciones:

- Active la función SN MASTER para designar la unidad maestra cuando utilice dos unidades DL16 en una aplicación de serpiente independiente. Está disponible en 4 modos, 44,1 kHz y 48 kHz, cada uno con el modo Splitter activado o desactivado.
- Active la función SPLITTER para enviar las 16 señales de entrada locales directamente a las tomas ADAT OUT y P16. Cuando la función SPLITTER está desactivada, las tomas ADAT OUT transportan los canales AES50 17-32 y P16 transporta los canales 33-48.
- Seleccione si las tomas OUTPUT 1-8 llevan los canales AES50 1-8 (LED apagados), 9-16 o 17-24 activando la función OUT +8 o OUT +16.

**4** Suelte el botón CONFIG para salir del modo de configuración. Consulte la Tabla de modos de funcionamiento para obtener más detalles.

**5** Presione repetidamente la perilla SELECT / ADJUST hasta que el lado izquierdo de la pantalla muestre "In". Gire la perilla SELECT / ADJUST para seleccionar una de las entradas 1-16.

**6** Presione el botón 48 V para activar / desactivar la alimentación fantasma del canal seleccionado, si es necesario.

**7** Presione el botón GAIN. El botón se iluminará y la ganancia ahora se puede ajustar con la perilla SELECT / ADJUST. Gire la perilla hacia la derecha hasta que los picos más fuertes en su habla o interpretación provoquen que el LED de -9 dB se encienda brevemente en el medidor.

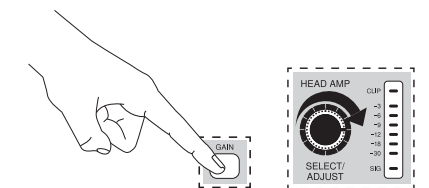

**8** Con los auriculares conectados a la toma PHONES, gire la perilla de MONITORING LEVEL adyacente hasta un nivel de audición cómodo.

**NOTA:** Verifique que sus conexiones AES50 específicas brinden un funcionamiento estable antes de usar los productos en una actuación en vivo o en una situación de grabación. La distancia máxima para las conexiones AES50 CAT5 es de 100 metros (330 pies). Considere utilizar conexiones más cortas siempre que sea posible para obtener un margen de seguridad. La combinación de 2 o más cables con conectores de extensión puede reducir la confiabilidad y la distancia máxima entre los productos AES50. El cable sin blindaje (UTP) puede funcionar bien para muchas aplicaciones, pero conlleva un riesgo adicional de problemas de ESD. Garantizamos que todos nuestros productos funcionarán según lo especificado con 50 m de Klark Teknik NCAT5E-50M, y recomendamos usar solo cable de calidad similar. Klark Teknik también ofrece el muy rentable repetidor DN9610 AES50 o extensor DN9620 AES50 para situaciones en las que se requieren tramos de cable extremadamente largos.

# DL16 Mise en oeuvre

## FR Mise en oeuvre

**1** Avant de mettre l'appareil sous tension, effectuez toutes les connexions audio et numériques.

**2** Allumer l'appareil.

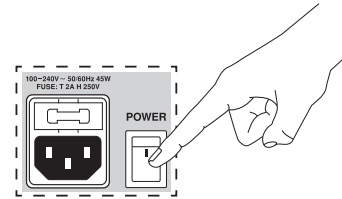

**3** La configuration par défaut est active lorsque tous les voyants d'état au-dessus du bouton CONFIG sont éteints (voir la séquence 1 dans le tableau des modes de fonctionnement). Si votre application nécessite une configuration de sortie différente, maintenez enfoncé le bouton CONFIG pour entrer en mode de configuration. Tout en appuyant sur le bouton CONFIG, tournez le bouton SELECT/ADJUST pour faire défiler les éléments. Vous pouvez choisir parmi les options suivantes :

- Activez la fonction SN MASTER pour désigner l'unité maître lors de l'utilisation de deux unités DL16 dans une application Snake autonome. Ceci est disponible en 4 modes, 44,1 kHz et 48 kHz, chacun avec le mode Splitter activé ou désactivé.
- Activez la fonction SPLITTER pour envoyer les 16 signaux d'entrée locaux directement aux prises ADAT OUT et P16. Lorsque la fonction SPLITTER est désactivée, les prises ADAT OUT transportent les canaux AES50 17-32 et P16 transporte les canaux 33-48.
- Sélectionnez si les prises OUTPUT 1-8 transportent les canaux AES50 1-8 (LED éteintes), 9-16 ou 17-24 en activant la fonction OUT +8 ou OUT +16.

**4** Relâchez le bouton CONFIG pour quitter le mode de configuration. Voir le tableau des modes de fonctionnement pour plus de détails.

**5** Rappuyez plusieurs fois sur le bouton SELECT/ADJUST jusqu'à ce que le côté gauche de l'écran affiche « In ». Tournez le bouton SELECT/ADJUST pour sélectionner l'une des entrées 1-16.

**6** Appuyez sur le bouton 48 V pour activer/désactiver l'alimentation fantôme du canal sélectionné, si nécessaire.

**7** Appuyez sur le bouton GAIN. Le bouton s'allumera et le gain peut maintenant être ajusté avec le bouton SELECT/ADJUST. Tournez le bouton vers la droite jusqu'à ce que les pics les plus forts de votre parole ou de votre jeu provoquent l'allumage bref de la LED -9 dB dans le vumètre.

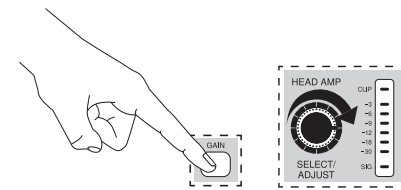

**8** Avec un casque connecté à la prise PHONES, tournez le bouton MONITORING LEVEL adjacent jusqu'à un niveau d'écoute confortable.

**REMARQUE:** Veuillez vérifier que vos connexions AES50 spécifiques offrent un fonctionnement stable avant d'utiliser les produits dans une situation de performance en direct ou d'enregistrement. La distance maximale pour les connexions AES50 CAT5 est de 100 mètres (330 pieds). Veuillez envisager d'utiliser des connexions plus courtes lorsque cela est possible pour gagner une marge de sécurité. La combinaison de 2 câbles ou plus avec des connecteurs d'extension peut réduire la fiabilité et la distance maximale entre les produits AES50. Un câble non blindé (UTP) peut bien fonctionner pour de nombreuses applications, mais comporte un risque supplémentaire de problèmes ESD. Nous garantissons que tous nos produits fonctionneront comme spécifié avec 50 m de Klark Teknik NCAT5E-50M, et nous recommandons d'utiliser uniquement un câble de qualité similaire. Klark Teknik propose également le répéteur DN9610 AES50 ou le prolongateur DN9620 AES50 très économique pour les situations où des câbles extrêmement longs sont nécessaires.

# DL16 Erste Schritte

## DE Erste Schritte

**1** Bevor Sie das Gerät einschalten, stellen Sie alle Audio- und Digitalverbindungen her.

**2** Schalte den Strom an.

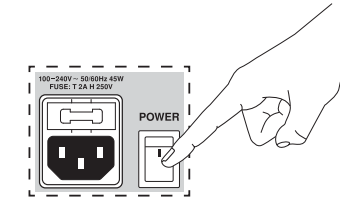

**3** Die Standardkonfiguration ist aktiv, wenn alle Status-LEDs über der CONFIG-Taste aus sind (siehe Seq. 1 in der Betriebsmodustabelle). Wenn Ihre Anwendung ein anderes Ausgabe-Setup erfordert, halten Sie die CONFIG-Taste gedrückt, um in den Konfigurationsmodus zu gelangen. Während Sie die CONFIG-Taste gedrückt halten, drehen Sie den SELECT/ADJUST-Knopf, um durch die Elemente zu scrollen. Sie können aus folgenden Optionen wählen:

- Aktivieren Sie die SN MASTER-Funktion, um die Master-Einheit zu bestimmen, wenn Sie zwei DL16-Einheiten in einer eigenständigen Snake-Anwendung verwenden. Dies ist in 4 Modi verfügbar, 44,1 kHz und 48 kHz, jeweils mit aktiviertem oder deaktiviertem Splitter-Modus.
- Aktivieren Sie die SPLITTER-Funktion, um die 16 lokalen Eingangssignale direkt an die Buchsen ADAT OUT und P16 zu senden. Wenn die SPLITTER-Funktion deaktiviert ist, führen die ADAT OUT-Buchsen die AES50-Kanäle 17-32 und P16 die Kanäle 33-48.
- Wählen Sie, ob die OUTPUT-Buchsen 1-8 die AES50-Kanäle 1-8 (LEDs aus), 9-16 oder 17-24 tragen, indem Sie die Funktion OUT +8 oder OUT +16 aktivieren.

**4** Lassen Sie die CONFIG-Taste los, um den Konfigurationsmodus zu verlassen. Weitere Informationen finden Sie in der Betriebsmodustabelle.

**5** Drücken Sie den SELECT/ADJUST-Knopf wiederholt, bis auf der linken Seite des Displays „In“ angezeigt wird. Drehen Sie den SELECT/ADJUST-Knopf, um einen der Eingänge 1-16 auszuwählen.

**6** Drücken Sie die 48-V-Taste, um die Phantomspeisung des ausgewählten Kanals bei Bedarf ein-/auszuschalten.

**7** Drücken Sie die GAIN-Taste. Die Taste leuchtet und die Verstärkung kann jetzt mit dem SELECT/ADJUST-Knopf eingestellt werden. Drehen Sie den Drehknopf nach rechts, bis die lautesten Spitzen in Ihrem Sprechen oder Spielen dazu führen, dass die -9 dB LED im Meter kurz aufleuchtet.

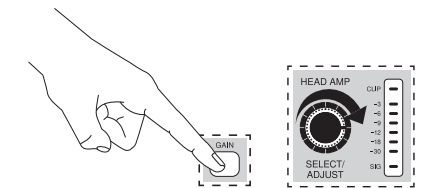

**8** Wenn ein Kopfhörer an die PHONES-Buchse angeschlossen ist, drehen Sie den benachbarten MONITORING LEVEL-Regler auf einen angenehmen Hörpegel.

**HINWEIS:** Bitte vergewissern Sie sich, dass Ihre spezifischen AES50-Verbindungen einen stabilen Betrieb gewährleisten, bevor Sie die Produkte in einer Live-Performance oder Aufnahmesituation verwenden. Die maximale Entfernung für AES50 CAT5-Verbindungen beträgt 100 Meter (330 Fuß). Erwägen Sie, wenn möglich, kürzere Verbindungen zu verwenden, um einen Sicherheitsabstand zu gewinnen. Die Kombination von 2 oder mehr Kabeln mit Verlängerungssteckern kann die Zuverlässigkeit und den maximalen Abstand zwischen AES50-Produkten verringern. Ungeschirmte (UTP) Kabel können für viele Anwendungen gut funktionieren, bergen jedoch ein zusätzliches Risiko für ESD-Probleme. Wir garantieren, dass alle unsere Produkte mit 50 m Klark Teknik NCAT5E-50M wie angegeben funktionieren, und wir empfehlen, nur Kabel ähnlicher Qualität zu verwenden. Für Situationen, in denen extrem lange Kabelwege erforderlich sind, bietet Klark Teknik auch den sehr kostengünstigen DN9610 AES50 Repeater oder DN9620 AES50 Extender an.

## DL16 Primeiros Passos

### PT Primeiros Passos

**1** Antes de ligar a unidade, faça todas as conexões de áudio e digitais.

**2** Ligue a energia.

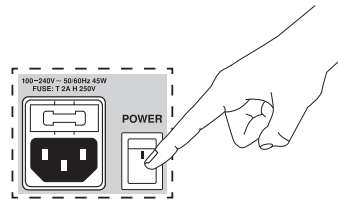

**3** A configuração padrão está ativa quando todos os LEDs de status acima do botão CONFIG estão desligados (consulte a Seq. 1 no Gráfico de Modo de Operação). Se sua aplicação requer uma configuração de saída diferente, pressione e segure o botão CONFIG para entrar no modo de configuração. Enquanto pressiona o botão CONFIG, gire o botão SELECT / ADJUST para rolar pelos itens. Você pode selecionar uma das seguintes opções:

- Ative a função SN MASTER para designar a unidade mestre ao usar duas unidades DL16 em um aplicativo de cobra independente. Disponível em 4 modos, 44,1 kHz e 48 kHz, cada um com o modo Divisor ativado ou desativado.
- Ative a função SPLITTER para enviar os 16 sinais de entrada local diretamente para os conectores ADAT OUT e P16. Quando a função SPLITTER está desativada, os conectores ADAT OUT carregam os canais AES50 17-32 e P16 carregam os canais 33-48.
- Selecione se os conectores OUTPUT 1-8 carregam os canais AES50 1-8 (LEDs apagados), 9-16 ou 17-24 ativando a função OUT +8 ou OUT +16.

**4** Solte o botão CONFIG para sair do modo de configuração. Consulte a Tabela de modos de operação para obter mais detalhes.

**5** Pressione repetidamente o botão SELECT / ADJUST até que o lado esquerdo do display mostre "In". Gire o botão SELECT / ADJUST para selecionar uma das entradas 1-16.

**6** Press the 48 V button to toggle the selected channel's phantom power on/off, if necessary.

**7** Pressione o botão GAIN. O botão acenderá e o ganho agora pode ser ajustado com o botão SELECT / ADJUST. Gire o botão para a direita até que os picos mais altos em sua fala ou reprodução façam o LED de -9 dB acender brevemente no medidor.

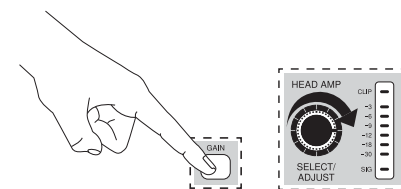

**8** Com os fones de ouvido conectados ao jack PHONES, gire o botão MONITORING LEVEL adjacente até um nível de audição confortável.

## DL16 Iniziare

### IT Iniziare

**1** Prima di accendere l'unità, effettuare tutti i collegamenti audio e digitali.

**2** Accendere l'alimentazione.

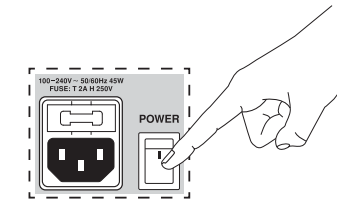

**3** La configurazione predefinita è attiva quando tutti i LED di stato sopra il pulsante CONFIG sono spenti (vedi Seq. 1 nella Tabella delle modalità di funzionamento). Se l'applicazione richiede un'impostazione di output diversa, tenere premuto il pulsante CONFIG per accedere alla modalità di configurazione. Tenendo premuto il pulsante CONFIG, ruotare la manopola SELECT/ADJUST per scorrere le voci. È possibile selezionare tra le seguenti opzioni:

- Attivare la funzione SN MASTER per designare l'unità master quando si utilizzano due unità DL16 in un'applicazione Snake autonoma. Questo è disponibile in 4 modalità, 44,1 kHz e 48 kHz, ciascuna con modalità Splitter attivata o disattivata.
- Attivare la funzione SPLITTER per inviare i 16 segnali di ingresso locali direttamente ai jack ADAT OUT e P16. Quando la funzione SPLITTER è disattivata, i jack ADAT OUT trasportano i canali AES50 17-32 e P16 trasporta i canali 33-48.
- Seleziona se i jack OUTPUT 1-8 portano i canali AES50 1-8 (LED spenti), 9-16 o 17-24 attivando la funzione OUT +8 o OUT +16.

**4** Rilasciare il pulsante CONFIG per uscire dalla modalità di configurazione. Vedere la tabella delle modalità di funzionamento per maggiori dettagli.

**5** Premere ripetutamente la manopola SELECT/ADJUST finché sul lato sinistro del display non viene visualizzato "In". Ruotare la manopola SELECT/ADJUST per selezionare uno degli ingressi 1-16.

**6** Se necessario, premere il pulsante 48 V per attivare/disattivare l'alimentazione phantom del canale selezionato.

**7** Premi il pulsante GUADAGNO. Il pulsante si accenderà e il guadagno può ora essere regolato con la manopola SELECT/ADJUST. Ruota la manopola verso destra finché i picchi più alti nel tuo parlare o suonare fanno accendere brevemente il LED -9 dB nel misuratore.

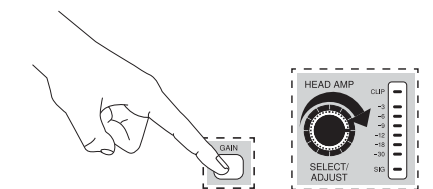

**8** Con le cuffie collegate al jack PHONES, alzare la manopola MONITORING LEVEL adiacente fino a un livello di ascolto confortevole.

**NOTA:** Verifique se suas conexões AES50 específicas fornecem operação estável antes de usar os produtos em uma performance ao vivo ou situação de gravação. A distância máxima para conexões AES50 CAT5 é de 100 metros (330 pés). Considere o uso de conexões mais curtas sempre que possível para obter margem de segurança. Combinar 2 ou mais cabos com conectores de extensão pode reduzir a confiabilidade e a distância máxima entre os produtos AES50. O cabo não blindado (UTP) pode funcionar bem para muitas aplicações, mas envolve um risco adicional de problemas de ESD. Garantimos que todos os nossos produtos terão o desempenho especificado com 50 m de Klark Teknik NCAT5E-50M e recomendamos o uso de cabos de qualidade semelhante apenas. A Klark Teknik também oferece o muito econômico Repetidor DN9610 AES50 ou Extensor DN9620 AES50 para situações em que são necessários cabos extremamente longos.

**NOTA:** Verificare che le connessioni AES50 specifiche forniscano un funzionamento stabile prima di utilizzare i prodotti in una performance dal vivo o in una situazione di registrazione. La distanza massima per le connessioni AES50 CAT5 è di 100 metri (330 piedi). Si prega di considerare l'utilizzo di connessioni più corte ove possibile per ottenere un margine di sicurezza. La combinazione di 2 o più cavi con connettori di prolunga può ridurre l'affidabilità e la distanza massima tra i prodotti AES50. Il cavo non schermato (UTP) può funzionare bene per molte applicazioni, ma comporta un rischio aggiuntivo per i problemi ESD. Garantiamo che tutti i nostri prodotti funzioneranno come specificato con 50 m di Klark Teknik NCAT5E-50M e consigliamo di utilizzare solo cavi di qualità simile. Klark Teknik offre anche l'economico ripetitore DN9610 AES50 o l'estensore DN9620 AES50 per situazioni in cui sono richiesti cavi estremamente lunghi.



## DL16 Aan de slag

### NL Aan de slag

**1** Maak alle audio- en digitale aansluitingen voordat u het apparaat inschakelt

**2** Schakel de stroom in.

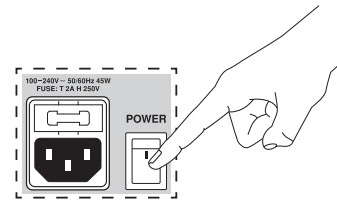

**3** De standaardconfiguratie is actief wanneer alle status-LED's boven de CONFIG-knop uit zijn (zie Seq. 1 in Operation Mode Chart). Als uw toepassing een andere uitvoerinstelling vereist, houdt u de CONFIG-knop ingedrukt om de configuratiemodus te openen. Terwijl u op de CONFIG-knop drukt, draait u aan de SELECT/ADJUST-knop om door de items te bladeren. U kunt kiezen uit de volgende opties:

- Schakel de SN MASTER-functie in om de master-unit aan te wijzen bij gebruik van twee DL16-units in een standalone snake-toepassing. Dit is beschikbaar in 4 modi, 44,1 kHz en 48 kHz, elk met de splittermodus ingeschakeld of uitgeschakeld.
- Schakel de SPLITTER-functie in om de 16 lokale ingangssignalen rechtstreeks naar de ADAT OUT- en P16-aansluitingen te sturen. Als de SPLITTER-functie is uitgeschakeld, voeren de ADAT OUT-aansluitingen AES50-kanalen 17-32 en P16 kanalen 33-48.
- Selecteer of de OUTPUT-aansluitingen 1-8 de AES50-kanalen 1-8 (LED's uit), 9-16 of 17-24 dragen door de OUT +8- of OUT +16-functie in te schakelen.

**4** Laat de CONFIG-knop los om de configuratiemodus te verlaten. Zie de bedieningsmoduskaart voor meer details.

**5** Druk herhaaldelijk op de SELECT/ADJUST-knop totdat de linkerkant van het display "In" toont. Draai aan de SELECT/ADJUST-knop om een van de ingangen 1-16 te selecteren.

**6** Druk op de 48 V-knop om, indien nodig, de fantoomvoeding van het geselecteerde kanaal in of uit te schakelen.

**7** Druk op de GAIN-knop. De knop licht op en de versterking kan nu worden aangepast met de SELECT/ADJUST-knop. Draai de knop naar rechts totdat de luidste pieken in uw spreken of spelen ervoor zorgen dat de -9 dB LED in de meter kort oplicht.

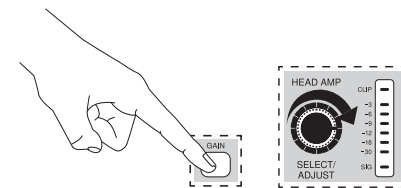

**8** Met een hoofdtelefoon aangesloten op de PHONES-aansluiting, draait u de aangrenzende MONITORING LEVEL-knop omhoog naar een comfortabel luisterniveau.

## DL16 Komma igång

### SE Komma igång

**1** Innan du slår på enheten, gör alla ljud- och digitalanslutningar.

**2** Slå på strömmen.

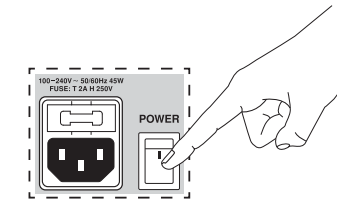

**3** Standardkonfigurationen är aktiv när alla status-lysdioder ovanför CONFIG-knappen är avstängda (se avsnitt 1 i driftlägesdiagrammet). Om din applikation kräver en annan utdatainställning, tryck och håll ned CONFIG-knappen för att gå till konfigurationsläget. Medan du trycker på CONFIG-knappen vrid du på SELECT / ADJUST-ratten för att bläddra igenom objekten. Du kan välja mellan följande alternativ:

- Aktivera SN MASTER-funktionen för att utse masterenheten när du använder två DL16-enheter i en fristående ormapplikation. Detta är tillgängligt i fyra lägen, 44,1 kHz och 48 kHz, var och en med Splitter-läge aktiverat eller urkopplat.
- Aktivera SPLITTER-funktionen för att skicka de 16 lokala ingångssignalerna direkt till ADAT OUT- och P16-uttagen. När SPLITTER-funktionen är urkopplad, bär ADAT OUT-uttagen AES50-kanaler 17-32 och P16 bär kanaler 33-48.
- Välj om OUTPUT-uttagen 1-8 bär AES50-kanalerna 1-8 (lysdioder släckta), 9-16 eller 17-24 genom att koppla in OUT +8 eller OUT +16-funktionen.

**4** Släpp CONFIG-knappen för att lämna konfigurationsläget. Se tabellen för driftläge för mer information.

**5** Tryck upprepade gånger på SELECT / ADJUST-ratten tills vänster på displayen visar "In". Vrid SELECT / ADJUST-ratten för att välja en av ingångarna 1-16.

**6** Tryck på 48 V-knappen för att slå på / stänga av den valda kanalens fantomström om det behövs.

**7** Tryck på GAIN-knappen. Knappen tänds och förstärkningen kan nu justeras med SELECT / ADJUST-ratten. Vrid ratten till höger tills de högsta topparna i ditt tal eller spel får -9 dB LED lyser kort i mätaren.

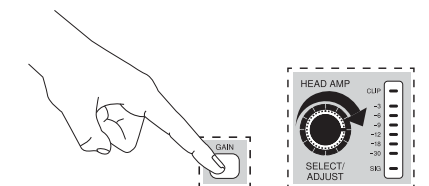

**8** Med hörlurar anslutna till PHONES-uttaget vrid du den intilliggande MONITORING LEVEL-ratten till en bekväm lyssningsnivå.

**OPMERKING:** Controleer of uw specifieke AES50-aansluitingen een stabiele werking bieden voordat u de producten gebruikt in een live-optreden of opnamesituatie. De maximale afstand voor AES50 CAT5-verbindingen is 100 meter (330 voet). Overweeg om waar mogelijk kortere verbindingen te gebruiken om een veiligheidsmarge te krijgen. Het combineren van 2 of meer kabels met verlengconnectoren kan de betrouwbaarheid en maximale afstand tussen AES50-producten verminderen. Niet-afgeschermd (UTP) kabel kan voor veel toepassingen goed werken, maar brengt een extra risico met zich mee voor ESD-problemen. We garanderen dat al onze producten zullen presteren zoals gespecificeerd met 50 m Klark Teknik NCAT5E-50M, en we raden aan om alleen kabels van vergelijkbare kwaliteit te gebruiken. Klark Teknik biedt ook de zeer kosteneffectieve DN9610 AES50 Repeater of DN9620 AES50 Extender voor situaties waar extreem lange kabels nodig zijn.

**NOTERA:** Kontrollera att dina specifika AES50-anslutningar ger en stabil drift innan du använder produkterna i en liveföreställning eller inspelningsituation. Det maximala avståndet för AES50 CAT5-anslutningar är 100 meter (330 fot). Överväg att använda kortare anslutningar där det är möjligt för att få säkerhetsmarginal. Att kombinera två eller fler kablar med förlängningskontakter kan minska tillförlitligheten och maximalt avstånd mellan AES50-produkter. Osyddad (UTP) kabel kan fungera bra för många applikationer, men medför en ytterligare risk för ESD-problem. Vi garanterar att alla våra produkter kommer att fungera som specificerat med 50 m Klark Teknik NCAT5E-50M, och vi rekommenderar att du endast använder kabel av liknande kvalitet. Klark Teknik erbjuder också den mycket kostnadseffektiva DN9610 AES50 Repeater eller DN9620 AES50 Extender för situationer där extremt långa kabeldragningar krävs.

# DL16 Pierwsze kroki

## PL Pierwsze kroki

**1** Przed włączeniem urządzenia wykonaj wszystkie połączenia audio i cyfrowe.

**2** Włącz zasilanie.

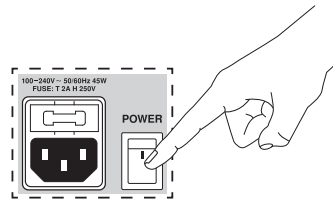

**3** Konfiguracja domyślna jest aktywna, gdy wszystkie diody LED stanu nad przyciskiem CONFIG są wyłączone (patrz Sek. 1 w tabeli trybów pracy). Jeśli aplikacja wymaga innej konfiguracji wyjścia, naciśnij i przytrzymaj przycisk CONFIG, aby przejść do trybu konfiguracji. Trzymając wciśnięty przycisk CONFIG, obracaj pokrętkę SELECT/ADJUST, aby przewijać pozycje. Możesz wybrać spośród następujących opcji:

- Włącz funkcję SN MASTER, aby wyznaczyć jednostkę główną w przypadku używania dwóch jednostek DL16 w autonomicznej aplikacji węża. Jest to dostępne w 4 trybach, 44,1 kHz i 48 kHz, każdy z włączonym lub wyłączonym trybem Splitter.
- Włącz funkcję SPLITTER, aby wysłać 16 lokalnych sygnałów wejściowych bezpośrednio do gniazd ADAT OUT i P16. Gdy funkcja SPLITTER jest wyłączona, gniazda ADAT OUT obsługują kanały AES50 17-32, a P16 kanały 33-48.
- Wybierz, czy gniazda OUTPUT 1-8 przenoszą kanały AES50 1-8 (diody wyłączone), 9-16 lub 17-24, włączając funkcję OUT +8 lub OUT +16.

**4** Zwolnij przycisk CONFIG, aby wyjść z trybu konfiguracji. Zobacz tabelę trybów pracy, aby uzyskać więcej informacji.

**5** Wielokrotnie naciśnij pokrętkę SELECT/ADJUST, aż po lewej stronie wyświetlacza pojawi się „In”. Obróć pokrętkę SELECT/ADJUST, aby wybrać jedno z wejść 1-16.

**6** Naciśnij przycisk 48 V, aby w razie potrzeby włączyć/wyłączyć zasilanie fantomowe wybranego kanału.

**7** Naciśnij przycisk GAIN. Przycisk zaświeci się, a wzmacnienie można teraz regulować pokrętką SELECT/ADJUST. Przekręć pokrętkę w prawo, aż najgłośniejsze piki w mowie lub grze spowodują, że dioda -9 dB zaświeci się na krótko na mierniku.

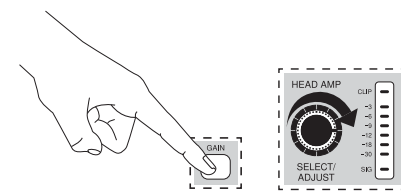

**8** Po podłączeniu słuchawek do gniazda PHONES przekręć znajdujące się obok pokrętkę MONITORING LEVEL w górę, aby uzyskać komfortowy poziom odsłuchu.

**UWAGA:** Proszę sprawdzić, czy określone połączenia AES50 zapewniają stabilną pracę przed użyciem produktów podczas występów na żywo lub podczas nagrywania. Maksymalna odległość dla połączeń AES50 CAT5 wynosi 100 metrów (330 stóp). W miarę możliwości rozważ zastosowanie krótszych połączeń, aby uzyskać margines bezpieczeństwa. Połączenie 2 lub więcej kabli ze złączami przedłużającymi może zmniejszyć niezawodność i maksymalną odległość między produktami AES50. Kabel nieekranowany (UTP) może dobrze sprawdzać się w wielu zastosowaniach, ale wiąże się z dodatkowym ryzykiem problemów z wyładowaniami elektrostatycznymi. Gwarantujemy, że wszystkie nasze produkty będą działały zgodnie ze specyfikacją z 50 m kabla Klark Teknik NCAT5E-50M i zalecamy stosowanie wyłącznie kabla o podobnej jakości. Klark Teknik oferuje również bardzo ekonomiczne wzmacniacze DN9610 AES50 lub DN9620 AES50 Extender w sytuacjach, w których wymagane są bardzo długie trasy kablowe.

# Specifications

Processing	
A/D converters (8-channel, 24-bit @ 44.1 / 48 kHz)	114 dB dynamic range (A-weighted)
D/A converters (stereo, 24-bit @ 44.1 / 48 kHz)	120 dB dynamic range (A-weighted)
Networked I/O latency (stagebox in > console processing* > stagebox out)	1.1 ms
Connectors	
XLR inputs, programmable mic preamps	16
XLR outputs	8
Phones outputs, ¼" TRS	1 (mono)
AES50 ports, SuperMAC, NEUTRIK etherCON	2
P-16 connector, Ultraset (no power supplied)	1
MIDI inputs / outputs	1 / 1
ADAT Toslink outputs (2 x 8 Ch)	2
USB type B, rear panel, for system updates	1
Mic Input Characteristics (Midas PRO)	
THD + noise, @ unity gain, 0 dBu out	< 0.01% unweighted
THD + noise, @ +40 dB gain, 0 dBu out	< 0.03% unweighted
Input impedance XLR, unbal. / bal.	10 kΩ / 10 kΩ
Non clip maximum input level, XLR	+23 dBu
Phantom power, switchable per input	48 V
Equivalent input noise @ +40 dB gain, (150R source)	-125 dBu, 22 Hz – 22 kHz unweighted
CMRR, XLR, @ unity gain (typical)	> 70 dB
CMRR, XLR, @ 40 dB gain (typical)	> 90 dB
Input/Output Characteristics	
Frequency response @ 48 kHz sample rate	0 to -1 dB 20 Hz to 20 kHz
Dynamic range, analogue in to analogue out	107 dB (22 Hz - 22 kHz unweighted)
A/D dynamic range, preamp and converter (typical)	109 dB (22 Hz to 22 kHz unweighted)
D/A dynamic range, converter and output (typical)	110 dB (22 Hz - 22 kHz unweighted)
Cross talk rejection @ 1 kHz, adjacent channels	100 dB
Output level, XLR, nom./max.	+4 dBu / +21 dBu
Output impedance, XLR, unbal. / bal.	50 Ω / 50 Ω
Phones output impedance / level	40 Ω / +21 dBu (mono)
Residual noise level, out 1-8 XLR, unity gain	-86 dBu, 22 Hz - 22 kHz unweighted
Indicators	
Display	4-digit, 7-segment, LED
Front status LEDs	AES50-A, red/green AES50-B, red/green HA Locked, red SN Master, green Splitter, orange Out +16, orange Out +8, orange
Meter	Sig, -30 dB, -18 dB, -12 dB, -9 dB, -6 dB, -3 dB, Clip
Rear panel	Splitter mode, orange
Power	
Switch-mode autorange power supply	100-240 V (50/60 Hz)
Power consumption	45 W
Physical	
Dimensions	482 x 225 x 89 mm (19 x 8.9 x 3.5")
Weight	4.7 kg (10.4 lbs)

\*incl. all channel and bus processing, excl. insert effects and line delays

## Other important information

### EN Important information

**1. Register online.** Please register your new Music Tribe equipment right after you purchase it by visiting musictribe.com. Registering your purchase using our simple online form helps us to process your repair claims more quickly and efficiently. Also, read the terms and conditions of our warranty, if applicable.

**2. Malfunction.** Should your Music Tribe Authorized Reseller not be located in your vicinity, you may contact the Music Tribe Authorized Fulfiller for your country listed under "Support" at musictribe.com. Should your country not be listed, please check if your problem can be dealt with by our "Online Support" which may also be found under "Support" at musictribe.com. Alternatively, please submit an online warranty claim at musictribe.com BEFORE returning the product.

**3. Power Connections.** Before plugging the unit into a power socket, please make sure you are using the correct mains voltage for your particular model. Faulty fuses must be replaced with fuses of the same type and rating without exception.

### FR Informations importantes

**1. Enregistrez-vous en ligne.** Prenez le temps d'enregistrer votre produit Music Tribe aussi vite que possible sur le site Internet musictribe.com. Le fait d'enregistrer le produit en ligne nous permet de gérer les réparations plus rapidement et plus efficacement. Prenez également le temps de lire les termes et conditions de notre garantie.

**2. Dysfonctionnement.** Si vous n'avez pas de revendeur Music Tribe près de chez vous, contactez le distributeur Music Tribe de votre pays : consultez la liste des distributeurs de votre pays dans la page "Support" de notre site Internet musictribe.com. Si votre pays n'est pas dans la liste, essayez de résoudre votre problème avec notre "aide en ligne" que vous trouverez également dans la section "Support" du site musictribe.com. Vous pouvez également nous faire parvenir directement votre demande de réparation sous garantie par Internet sur le site musictribe.com AVANT de nous renvoyer le produit.

**3. Raccordement au secteur.** Avant de relier cet équipement au secteur, assurez-vous que la tension secteur de votre région soit compatible avec l'appareil. Veillez à remplacer les fusibles uniquement par des modèles exactement de même taille et de même valeur électrique — sans aucune exception.

### PT Outras Informações Importantes

**1. Registre-se online.** Por favor, registre seu novo equipamento Music Tribe logo após a compra visitando o site musictribe.com Registrar sua compra usando nosso simples formulário online nos ajuda a processar seus pedidos de reparos com maior rapidez e eficiência. Além disso, leia nossos termos e condições de garantia, caso seja necessário.

**2. Funcionamento Defeituoso.** Caso seu fornecedor Music Tribe não esteja localizado nas proximidades, você pode contatar um distribuidor Music Tribe para o seu país listado abaixo de "Suporte" em musictribe.com. Se seu país não estiver na lista, favor checar se seu problema pode ser resolvido com o nosso "Suporte Online" que também pode ser achado abaixo de "Suporte" em musictribe.com. Alternativamente, favor enviar uma solicitação de garantia online em musictribe.com ANTES da devolução do produto.

**3. Ligações.** Antes de ligar a unidade à tomada, assegure-se de que está a utilizar a voltagem correcta para o modelo em questão. Os fusíveis com defeito terão de ser substituídos, sem qualquer excepção, por fusíveis do mesmo tipo e corrente nominal.

### NL Belangrijke informatie

**1. Registreer online.** Registreer uw nieuwe Music Tribe-apparaat direct nadat u deze hebt gekocht door naar musictribe.com te gaan. Door uw aankoop te registreren via ons eenvoudige online formulier, kunnen wij uw reparatieclaims sneller en efficiënter verwerken. Lees ook de voorwaarden van onze garantie, indien van toepassing.

**2. Storing.** Mocht uw door Music Tribe geautoriseerde wederverkoper niet bij u in de buurt zijn gevestigd, dan kunt u contact opnemen met de door Music Tribe Authorized Fulfiller voor uw land vermeld onder "Support" op musictribe.com. Als uw land niet in de lijst staat, controleer dan of uw probleem kan worden opgelost door onze "Online Support", die u ook kunt vinden onder "Support" op musictribe.com. U kunt ook een online garantieclaim indienen op musictribe.com VOORDAT u het product retourneert.

**3. Stroomaansluitingen.** Voordat u het apparaat op een stopcontact aansluit, moet u ervoor zorgen dat u de juiste netspanning voor uw specifieke model gebruikt. Defecte zekeringen moeten zonder uitzondering worden vervangen door zekeringen van hetzelfde type en dezelfde waarde.

### PL Ważna informacja

**1. Zarejestrować online.** Zarejestruj swój nowy sprzęt Music Tribe zaraz po zakupie na stronie musictribe.com. Zarejestrowanie zakupu za pomocą naszego prostego formularza online pomaga nam szybciej i efektywniej rozpatrywać roszczenia dotyczące naprawy. Przeczytaj również warunki naszej gwarancji, jeśli dotyczy.

**2. Awaria.** Jeśli Twój autoryzowany sprzedawca Music Tribe nie znajduje się w pobliżu, możesz skontaktować się z autoryzowanym dostawcą Music Tribe dla swojego kraju, wymienionym w sekcji „Wsparcie” na stronie musictribe.com. Jeśli Twojego kraju nie ma na liście, sprawdź, czy Twój problem może zostać rozwiązany przez nasze „Wsparcie online”, które można również znaleźć w sekcji „Wsparcie” na stronie musictribe.com. Alternatywnie, prześlij zgłoszenie gwarancyjne online na musictribe.com PRZED zwrotem produktu.

**3. Połączenia zasilania.** Przed podłączeniem urządzenia do gniazdka sieciowego upewnij się, że używasz odpowiedniego napięcia sieciowego dla danego modelu. Wadliwe bezpieczniki należy bez wyjątku wymienić na bezpieczniki tego samego typu i wartości.

### ES Aspectos importantes

**1. Registro online.** Le recomendamos que registre su nuevo aparato Music Tribe justo después de su compra accediendo a la página web musictribe.com. El registro de su compra a través de nuestro sencillo sistema online nos ayudará a resolver cualquier incidencia que se presente a la mayor brevedad posible. Además, aproveche para leer los términos y condiciones de nuestra garantía, si es aplicable en su caso.

**2. Averías.** En el caso de que no exista un distribuidor Music Tribe en las inmediaciones, puede ponerse en contacto con el distribuidor Music Tribe de su país, que encontrará dentro del apartado "Support" de nuestra página web musictribe.com. En caso de que su país no aparezca en ese listado, acceda a la sección "Online Support" (que también encontrará dentro del apartado "Support" de nuestra página web) y compruebe si su problema aparece descrito y solucionado allí. De forma alternativa, envíenos a través de la página web una solicitud online de soporte en periodo de garantía ANTES de devolvernos el aparato.

**3. Conexiones de corriente.** Antes de enchufar este aparato a una salida de corriente, asegúrese de que dicha salida sea del voltaje adecuado para su modelo concreto. En caso de que deba sustituir un fusible quemado, deberá hacerlo por otro de idénticas especificaciones, sin excepción.

### DE Weitere wichtige Informationen

**1. Online registrieren.** Bitte registrieren Sie Ihr neues Music Tribe-Gerät direkt nach dem Kauf auf der website musictribe.com. Wenn Sie Ihren Kauf mit unserem einfachen online Formular registrieren, können wir Ihre Reparaturansprüche schneller und effizienter bearbeiten. Lesen Sie bitte auch unsere Garantiebedingungen, falls zutreffend.

**2. Funktionsfehler.** Sollte sich kein Music Tribe Händler in Ihrer Nähe befinden, können Sie den Music Tribe Vertrieb Ihres Landes kontaktieren, der auf musictribe.com unter „Support“ aufgeführt ist. Sollte Ihr Land nicht aufgelistet sein, prüfen Sie bitte, ob Ihr Problem von unserem „Online Support“ gelöst werden kann, den Sie ebenfalls auf musictribe.com unter „Support“ finden. Alternativ reichen Sie bitte Ihren Garantieanspruch online auf musictribe.com ein, BEVOR Sie das Produkt zurücksenden.

**3. Stromanschluss.** Bevor Sie das Gerät an eine Netzsteckdose anschließen, prüfen Sie bitte, ob Sie die korrekte Netzspannung für Ihr spezielles Modell verwenden. Fehlerhafte Sicherungen müssen ausnahmslos durch Sicherungen des gleichen Typs und Nennwerts ersetzt werden.

### IT Informazioni importanti

**1. Registratevi online.** Vi invitiamo a registrare il nuovo apparecchio Music Tribe subito dopo averlo acquistato visitando musictribe.com. La registrazione dell'acquisto tramite il nostro semplice modulo online ci consente di elaborare le richieste di riparazione in modo più rapido ed efficiente. Leggete anche i termini e le condizioni della nostra garanzia, qualora applicabile.

**2. Malfunzionamento.** Nel caso in cui il rivenditore autorizzato Music Tribe non si trovi nelle vostre vicinanze, potete contattare il Music Tribe Authorized Fulfiller per il vostro paese, elencato in "Support" @ musictribe.com. Se la vostra nazione non è elencata, controllate se il problema può essere risolto tramite il nostro "Online Support" che può anche essere trovato sotto "Support" @ musictribe.com. In alternativa, inviate una richiesta di garanzia online su musictribe.com PRIMA di restituire il prodotto.

**3. Collegamento all'alimentazione.** Prima di collegare l'unità a una presa di corrente, assicuratevi di utilizzare la tensione di rete corretta per il modello specifico. I fusibili guasti devono essere sostituiti, senza eccezioni, con fusibili dello stesso tipo e valore nominale.

### SE Viktig information

**1. Registrera online.** Registrera din nya Music Tribe-utrustning direkt efter att du köpt den genom att besöka musictribe.com. Att registrera ditt köp med vårt enkla onlineformulär hjälper oss att behandla dina reparationsanspråk snabbare och mer effektivt. Läs också villkoren i vår garanti, om tillämpligt.

**2. Fel.** Om din Music Tribe-auktoriserade återförsäljare inte finns i din närhet kan du kontakta Music Tribe Authorized Fulfiller för ditt land listat under "Support" på musictribe.com. Om ditt land inte är listat, kontrollera om ditt problem kan hanteras av vår "Onlinesupport" som också finns under "Support" på musictribe.com. Alternativt kan du skicka in ett online-garantianspråk på musictribe.com INNAN du returnerar produkten.

**3. Strömanslutningar.** Innan du ansluter enheten till ett eluttag, se till att du använder rätt nätspanning för just din modell. Felaktiga säkringar måste bytas ut mot säkringar av samma typ och märkning utan undantag.



## FEDERAL COMMUNICATIONS COMMISSION COMPLIANCE INFORMATION

### Midas

#### DL16

Responsible Party Name: **Music Tribe Commercial NV Inc.**

Address: **122 E. 42nd St.1,  
8th Floor NY, NY 10168,  
United States**

Email Address: **legal@musictribe.com**

#### DL16

This equipment has been tested and found to comply with the limits for a Class A digital device, pursuant to part 15 of the FCC Rules. These limits are designed to provide reasonable protection against harmful interference when the equipment is operated in a commercial environment. This equipment generates, uses, and can radiate radio frequency energy and, if not installed and used in accordance with the instruction manual, may cause harmful interference to radio communications. Operation of this equipment in a residential area is likely to cause harmful interference in which case the user will be required to correct the interference at his own expense.

This equipment complies with Part 15 of the FCC rules. Operation is subject to the following two conditions:

- (1) this device may not cause harmful interference, and
- (2) this device must accept any interference received, including interference that may cause undesired operation.

**Warning:** Operation of this equipment in a residential environment could cause radio interference.

#### Important information:

Changes or modifications to the equipment not expressly approved by Music Tribe can void the user's authority to use the equipment.



Hereby, Music Tribe declares that this product is in compliance with Directive 2014/35/EU, Directive 2014/30/EU, Directive 2011/65/EU and Amendment 2015/863/EU, Directive 2012/19/EU, Regulation 519/2012 REACH SVHC and Directive 1907/2006/EC.

Full text of EU DoC is available at <https://community.musictribe.com/>

EU Representative: Music Tribe Brands DK A/S  
Address: Gammel Strand 44, DK-1202 København K, Denmark

UK Representative: Music Tribe Brands UK Ltd.  
Address: 6 Lloyds Avenue, Unit 4CL London EC3N 3AX, United Kingdom

