

# MODE D'EMPLOI

# *ProLite*

## LCD Monitor

FRANÇAIS

### *ProLite B2875UHSU*

Merci d'avoir choisi le moniteur LCD iiyama. Nous recommandons pour lire ce manuel complet soigneusement avant d'installer et alimenter le moniteur. Conserver ce manuel pour toute référence ultérieure.

## DECLARATION DE CONFORMITE AU MARQUAGE CE

Ce moniteur LCD est conforme aux spécifications des directives CE/UE 2014/30/UE, aux directives EMC, les basses tensions 2014/35/UE, directives ErP 2009/125/CE et directives RoHS 2011/65/UE.

La sensibilité électromagnétique a été choisie à un niveau permettant une utilisation correcte en milieu résidentiel, bureaux et locaux d'industrie légère et d'entreprises de petite taille, à l'intérieur aussi bien qu'à l'extérieur des immeubles. Tout lieu d'utilisation devra se caractériser par sa connexion à un système public d'alimentation électrique basse tension.

IYYAMA CORPORATION: Wijkerveerstraat 8, 2131 HA Hoofddorp, The Netherlands

Modèle No. : PL2875UH

- 
- Nous nous réservons le droit de modifier les caractéristiques de nos produits sans préavis.
  - Toutes les marques de fabrique utilisées dans ce mode d'emploi appartiennent à leurs propriétaires respectifs.

# TABLE DES MATIERES

POUR VOTRE SECURITE.....	1
CONSIGNES DE SECURITE.....	1
REMARQUES SUR LES ECRANS A CRISTAUX LIQUIDES (LCD)..	3
SERVICE CLIENT.....	3
ENTRETIEN.....	3
AVANT D'UTILISER LE MONITEUR.....	4
FONCTIOS.....	4
VÉRIFICATION DU CONTENU DE L'EMBALLAGE.....	4
MONTAGE MURAL.....	5
ASSEMBLAGE ET DÉMONTAGE DE LA SOCLE DU PIED.....	6
COMMANDES ET CONNECTEURS.....	7
CONNEXION DE VOTRE MONITEUR.....	8
MISE EN ROUTE DE L'ORDINATEUR.....	9
AJUSTEMENT DE LA HAUTEUR ET L'ANGLE DE VISION.....	9
ORIENTATION DE L'ECRAN.....	9
UTILISATION DU MONITEUR.....	10
MENU DES PARAMÈTRES DE RÉGLAGE.....	11
AJUSTEMENTS DE L'ÉCRAN.....	18
SYSTÈME D'ÉCONOMIE D'ÉNERGIE.....	21
DEPANNAGE.....	22
INFORMATIONS DE RECYCLAGE.....	23
ANNEXE.....	24
CARACTÉRISTIQUES TECHNIQUES.....	24
DIMENSIONS.....	25
FRÉQUENCES DE SYNCHRONISATION.....	26



Nous recommandons le recyclage des produits usagés. Contacter votre revendeur ou le support iiyama. Des informations sur le recyclages sont disponibles sur le site Internet : <http://www.iiyama.com>.

# POUR VOTRE SECURITE

## CONSIGNES DE SECURITE

### AVERTISSEMENT

#### **MISE HORS TENSION DU MONITEUR EN CAS DE FONCTIONNEMENT ANORMAL**

En cas de phénomène anormal tel que de la fumée, des bruits étranges ou de la vapeur, débranchez le moniteur et contactez immédiatement votre revendeur ou le service technique iiyama. Tout autre utilisation peut être dangereuse et peut engendrer un incendie ou un choc électrique.

#### **NE JAMAIS OUVRIR LE BOITIER**

Ce moniteur contient des circuits haute-tension. La dépose du boîtier peut vous exposer à des risques d'incendie ou de chocs électriques.

#### **NE PAS INTRODUIRE D'OBJETS DANS LE MONITEUR**

N'insérez pas d'objets solides ou liquides tel que de l'eau à l'intérieur du moniteur. En cas d'accident, débranchez votre moniteur immédiatement et contactez votre revendeur ou le service technique iiyama. L'utilisation du moniteur avec un objet logé à l'intérieur peut engendrer un incendie, un choc électrique ou des dommages.

#### **INSTALLER LE MONITEUR SUR UNE SURFACE PLANE ET STABLE**

Le moniteur peut blesser quelqu'un s'il tombe ou s'il est lancé.

#### **NE PAS UTILISER SON MONITEUR PRES DE L'EAU**

N'utilisez pas le moniteur à proximité d'un point d'eau pour éviter les éclaboussures, ou si de l'eau a été répandue dessus cela peut engendrer un incendie ou un choc électrique.

#### **UTILISER LA TENSION SECTEUR SPECIFIEE**

Assurez-vous que le moniteur fonctionne à la tension d'alimentation secteur spécifiée. L'utilisation d'une tension incorrecte occasionnera un mal fonctionnement et peut engendrer un incendie ou un choc électrique.

#### **PROTECTION DES CABLES**

Ne pas tirer ou plier les câbles d'alimentation et de signal. Ne pas poser le moniteur ou tout autre objet volumineux sur ces câbles. Des câbles endommagés peuvent engendrer un incendie ou un choc électrique.

#### **CONDITIONS CLIMATIQUES DEFAVORABLES**

Il est conseillé de ne pas utiliser le moniteur pendant un orage violent en raison des coupures répétées de courant pouvant entraîner des malfunctions. Il est également conseillé de ne pas toucher à la prise électrique dans ces conditions car elles peuvent engendrer des chocs électriques.

## ATTENTION

### INSTALLATION

Pour prévenir les risques d'incendie, de chocs électriques ou de dommages, installez votre moniteur à l'abri de variations brutales de températures et évitez les endroits humides, poussiéreux ou enfumés. Vous devrez également éviter d'exposer votre moniteur directement au soleil ou tout autre source lumineuse.

### NE PAS PLACER LE MONITEUR DANS UNE POSITION DANGEREUSE

Le moniteur peut basculer et causer des blessures s'il n'est pas convenablement installé. Vous devez également vous assurer de ne pas placer d'objets lourds sur le moniteur, et qu'aucun câble ne soient accessibles à des enfants qui pourraient les tirer et se blesser avec.

### MAINTENIR UNE BONNE VENTILATION

Le moniteur est équipé de fentes de ventilation. Veuillez à ne pas couvrir les fentes ou placer un objet trop proche afin d'éviter tout risque d'incendie. Pour assurer une circulation d'air suffisante, installer le moniteur à 10 cm environ du mur. Les fentes d'aération sur l'arrière du châssis seront obstruées et il y aura risque de surchauffe du moniteur si vous retirez le socle du moniteur. La dépose du socle entraînera une surchauffe du moniteur ainsi que des risques d'incendie et de dommages. L'utilisation du moniteur lorsque celui-ci est posé sur sa partie avant, arrière ou retourné ou bien sur un tapis ou un matériau mou peut également entraîner des dommages.

### DECONNECTEZ LES CABLES LORSQUE VOUS DEPLACEZ LE MONITEUR

Avant de déplacer le moniteur, désactivez le commutateur de mise sous tension, débranchez le moniteur et assurez-vous que le câble vidéo est déconnecté. Si vous ne le déconnectez pas, cela peut engendrer un incendie et un choc électrique.

### DEBRANCHEZ LE MONITEUR

Afin d'éviter les accidents, nous vous recommandons de débrancher votre moniteur s'il n'est pas utilisé pendant une longue période.

### TOUJOURS DEBRANCHER LE MONITEUR EN TIRANT SUR LA PRISE

Pour déconnecter l'adaptateur secteur, le câble secteur ou le câble vidéo, tirez toujours par la prise. Ne jamais tirer par le câble, lui-même, car cela peut entraîner un incendie ou un choc électrique.

### NE TOUCHEZ PAS LA PRISE AVEC DES MAINS HUMIDES

Si vous tirez ou insérez la prise avec des mains humides, vous risquez un choc électrique.

### LORS DE L'INSTALLATION DU MONITEUR SUR VOTRE ORDINATEUR

Assurez-vous que l'ordinateur soit suffisamment robuste pour supporter le poids car cela pourrait engendrer des dommages à votre ordinateur.

### FAITES ATTENTION À VOS MAINS ET VOS DOIGTS !

- Attention la prudence est recommandée quand vous ajustez la hauteur ou l'angle de vision à ne pas vous coincer les doigts.
- Attention: manipulez avec précaution lorsque vous ajustez la hauteur de base pour ne pas vous coincer les doigts. (Concerne le model avec la régulation de la hauteur.)

### REMARQUE POUR UN USAGE 24/7

Ce produit n'est pas spécifiquement conçu pour une utilisation 24/7 dans n'importe quel environnement.

## AUTRES

### RECOMMANDATIONS D'USAGE

Pour prévenir toute fatigue visuelle, n'utilisez pas le moniteur à contre-jour ou dans une pièce sombre. Pour un confort et une vision optimum, positionnez l'écran juste au dessous du niveau des yeux et à une distance de 40 à 60 cm (16 à 24 pouces). En cas d'utilisation prolongée du moniteur, il est recommandé de respecter une pause de 10 minutes par heure car la lecture continue de l'écran peut entraîner une fatigue de l'oeil.

## REMARQUES SUR LES ECRANS A CRISTAUX LIQUIDES (LCD)

Les symptômes suivants n'indiquent pas qu'il y a un problème, c'est normal:

- NOTEZ**
- Quand vous allumez le LCD pour la première fois, l'image peut être mal cadrée à l'écran suivant le type d'ordinateur que vous utilisez. Dans ce cas ajuster l'image correctement.
  - La luminosité peut être légèrement inégale selon la configuration de bureau utilisée.
  - En raison de la nature de l'écran LCD, une image rémanente de la précédente vue peut subsister après un nouvel affichage, si la même image a été affichée pendant des heures. Dans ce cas, l'affichage est rétabli lentement en changeant d'image ou en éteignant l'écran pendant des heures.

## SERVICE CLIENT

- NOTEZ**
- Si vous devez retourner votre matériel et que vous ne possédez plus votre emballage d'origine, merci de contacter votre revendeur ou le service après vente d'Iiyama pour conseil ou pour remplacer l'emballage.

## ENTRETIEN

- AVERTISSEMENT**
- Si vous renversez n'importe quel objet solide ou liquide tel que de l'eau à l'intérieur du moniteur, débranchez immédiatement le câble d'alimentation et contactez votre revendeur ou le service technique Iiyama.

- CAUTION**
- Pour des raisons de sécurité, éteindre et débrancher le moniteur avant de le nettoyer.

- NOTEZ**
- Ne pas gratter ou frotter l'écran à l'aide d'un objet dur afin de ne pas endommager le panneau LCD.
  - L'utilisation des solvants suivants est à proscrire pour ne pas endommager le boîtier et l'écran LCD:

Diluant	Nettoyants en atomiseur
Essence	Cire
Nettoyants grasifs	Solvants acides ou alcalins

- Le contact du boîtier avec un produit en caoutchouc ou en plastique pendant longtemps peut dégrader ou écailler sa peinture.

**BOITIER** Eliminer les tâches à l'aide d'un chiffon légèrement humide et d'un détergent doux, puis essuyer le boîtier à l'aide d'un chiffon sec et propre.

**ECRAN LCD** Un nettoyage périodique est recommandé avec un chiffon sec et doux. N'utilisez pas de papier tissé car cela endommagera l'écran LCD.

# AVANT D'UTILISER LE MONITEUR

## FONCTIONS

- ◆ Résolutions prises en charge jusqu'à 3840 × 2160
- ◆ Contraste élevé 1000:1 (Typique), Fonction d'Contr. avancé disponible / Luminosité 300cd/m<sup>2</sup> (Typique) / Temps de réponse rapide 5ms (Typique), 1ms (Gris au Gris)
- ◆ Prend en charge la technologie AMD FreeSync™ (via entrée DisplayPort)
- ◆ Réd. de lum. Bleue
- ◆ Lissage numérique des caractères
- ◆ USB3,0/2,0 Hub function
- ◆ Haut-parleurs stéréo  
2 haut-parleurs stéréo 2,5 W
- ◆ Conforme au Plug & Play VESA DDC2B  
Conforme à Windows® 7/8,1/10
- ◆ Économie d'énergie (conforme à VESA DPMS)
- ◆ Conforme au standard de montage VESA (100 mm x 100 mm)
- ◆ Trou clé pour verrouillage de sécurité

FRANÇAIS

## VÉRIFICATION DU CONTENU DE L'EMBALLAGE

Les accessoires suivants sont livrés avec le LCD. Vérifiez que tous sont inclus avec le moniteur. Si l'un ou l'autre manque ou est détérioré, veuillez contacter votre revendeur iiyama local ou adressez-vous au bureau iiyama régional.

- Câble d'alimentation\*
- Câble HDMI
- Câble DisplayPort
- Câble USB
- Socle du pied
- Vis pour la fixation de socle du pied (3pcs)
- Guide de sécurité
- Guide de démarrage rapide

**ATTENTION** \* La valeur nominale du câble d'alimentation fourni dans les régions à 120 V est de 10 A/125 V. Si vous utilisez une alimentation plus élevée que cette valeur nominale, un câble d'alimentation avec une valeur nominale de 10 A/250 V doit être utilisé. Cependant, toutes garanties sont exclues pour tout problème ou dommage causé par un câble d'alimentation non fourni par iiyama.

## MONTAGE MURAL

### AVERTISSEMENT

- Quand vous faites du montage mural, tenant compte de l'épaisseur de la base de montage, serrer la vis M4 avec un tournevis équipé d'une longueur de 7 mm pour serrer le moniteur. Si vous utilisez une vis de taille supérieure, un choc ou un dommage électrique peut se produire car il peut toucher certaines pièces électriques à l'intérieur du moniteur.
- Merci de bien vérifier, svp, que le mur ou la cloison, peut bien supporter le poids du moniteur, avant de l'installer.

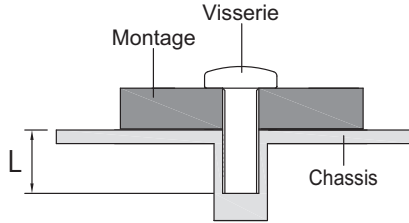



## ASSEMBLAGE ET DÉMONTAGE DE LA SOCLE DU PIED

### ATTENTION

- Poser le moniteur sur une surface stable. Le moniteur peut causer des blessures ou des dégâts matériels en cas de chute.
- Ne heurtez pas le moniteur, cela pourrait l'endommager.
- Débrancher le moniteur avant le retrait du pied ou installation au mur pour éviter des chocs électriques voire des dommages.

### <Installation>

- ① Placez d'abord un morceau de tissu doux sur la table pour éviter que le moniteur ne soit rayé. Placez le moniteur à plat sur la table, face vers le bas.
- ② Installez le socle sur le pied du moniteur.
- ③ Utilisez le vis de pouce fourni avec le moniteur pour fixer le socle avec le pied du moniteur.

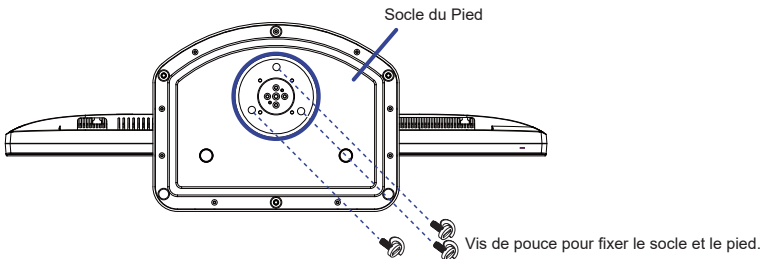

### <Retrait>

- ① Placez d'abord un morceau de tissu doux sur la table pour éviter que le moniteur ne soit rayé. Placez le moniteur à plat sur la table, face vers le bas.
- ② Enlevez le vis de pouce pour détacher le socle du pied du moniteur.

### <Curseur d'arrêt>

Posez le moniteur dans la position verticale, puis appuyez sur le bouton à l'arrière du pied, tout en maintenant fermement la face supérieure de l'écran. Faites particulièrement attention car le moniteur pourrait se redresser rapidement lorsque vous le retirez.

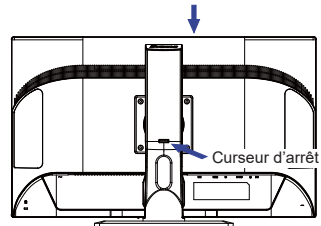



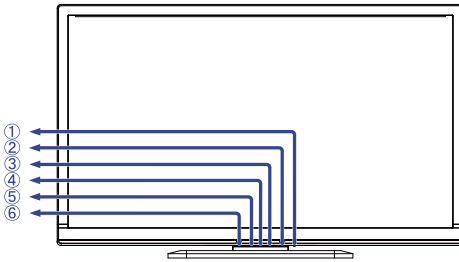



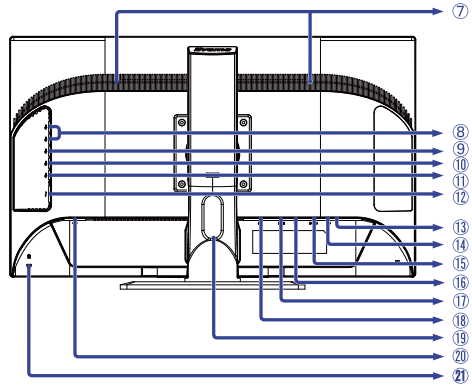



## COMMANDES ET CONNECTEURS



<Façade>



<Arrière>

- ① Commutateur d'alimentation (  )
- ② Menu (MENU)
- ③ Défilement haut / Volume ( + /  )
- ④ Voyant d'alimentation
- NOTEZ** Bleu : Fonctionnement normal  
Orange : Économie d'énergie
- ⑤ Défilement bas / ECO Mode ( - /  )
- ⑥ Entrée / Auto / Quitter (AUTO)
- ⑦ Haut-parleurs
- ⑧ Connecteur USB(2.0) en aval (  )
- ⑨ Connecteur USB(3.0 Chargeur de batterie) en aval (  )
- ⑩ Connecteur USB(3.0) en aval (  )
- ⑪ Connecteur USB en amont (  )
- ⑫ Interrupteur secteur ( | (ON) / ○ (OFF) )
- ⑬ Prise Casque (  )
- ⑭ Connecteur audio (  )
- ⑮ Connecteur de VGA (D-SUB)
- ⑯ Connecteur de DisplayPort (  )
- ⑰ Connecteur de HDMI (HDMI)
- ⑱ Connecteur de DVI-D (DVI)
- ⑲ Passages des câbles
- ⑳ Connecteur d'alimentation secteur ( ~ : Courant alternative ) ( ~ )
- ㉑ Trou clé pour verrouillage de sécurité

**NOTEZ** Vous pouvez câbler un verrou de sécurité pour empêcher que le moniteur soit enlevé sans votre permission.

## CONNEXION DE VOTRE MONITEUR

- ① Assurez-vous que l'ordinateur et le moniteur sont éteints.
- ② Connectez l'ordinateur au moniteur avec le câble de signal.
- ③ Connectez le moniteur à l'équipement audio avec le câble audio pour ordinateur lors de l'utilisation des fonctions audio.
- ④ Brancher l'ordinateur au moniteur à l'aide le câble USB.
- ⑤ Connectez d'abord le câble d'alimentation au moniteur puis sur la prise électrique.
- ⑥ Allumez votre écran (Interrupteur secteur et Commutateur d'alimentation) et votre ordinateur.

**NOTEZ** ■ Le câble de signal utilisé pour la connexion de l'ordinateur et du moniteur peut varier en fonction du type d'ordinateur utilisé. Une connexion incorrecte peut endommager sérieusement le moniteur et l'ordinateur. Le câble fourni avec le moniteur est un connecteur au standard. Si un câble spécial est requis, veuillez contacter votre revendeur local iiyama ou le bureau régional iiyama.

■ Pour la connexion aux ordinateurs Macintosh, veuillez contacter votre revendeur local iiyama ou le bureau régional iiyama pour l'adaptateur requis.

■ Assurez-vous de bien serrer les vis manuelles à chaque extrémité du câble de signal.

[Exemple de connexion]

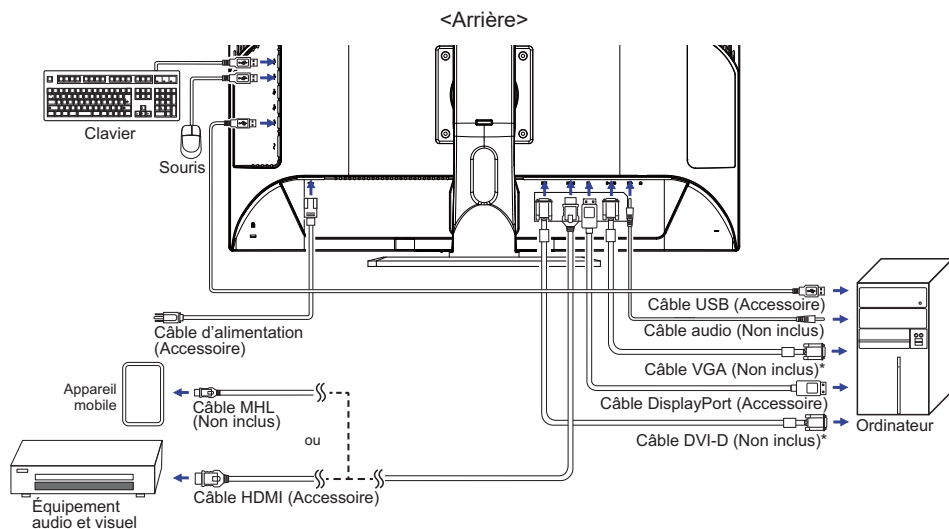

\* Le câble n'est pas fourni avec le moniteur. Si vous utilisez un câble de basse qualité, il est possible que vous rencontriez des interférences électro-magnétiques. Veuillez contacter le service après-vente iiyama dans votre pays, si vous souhaitez connecter votre moniteur via l'entrée VGA ou DVI.

### [ Rassemblez les câbles ]

- ① Passez les câbles au travers des trous.
- ② Rassemblez les câbles au fond du stand.

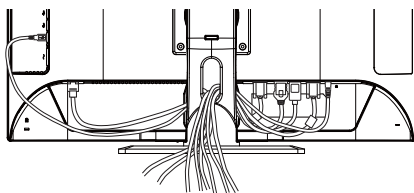

## MISE EN ROUTE DE L'ORDINATEUR

### ■ Fréquences du signal

■ Passez aux fréquences souhaitées détaillées à la page 26 "FRÉQUENCES DE SYNCHRONISATION".

## AJUSTEMENT DE LA HAUTEUR ET L'ANGLE DE VISION

- Pour une vision optimale, il est recommandé de regarder de face l'écran du moniteur, puis ajuster la hauteur et l'angle de vision à votre convenance.
- Maintenir la matrice afin que le moniteur ne bascule pas quand vous ajustez la hauteur et l'angle.
- Vous pouvez ajuster la hauteur du moniteur jusqu'à 130 mm et l'angle de vision, jusqu'à 45 degrés à gauche et à droite, 17 degrés vers le haut.

### NOTEZ

- Ne pas toucher l'écran LCD quand vous ajustez la hauteur ou l'angle de vision. Cela pourrait engendrer des dommages ou fêlures de l'écran LCD.
- Attention la prudence est recommandée quand vous ajustez la hauteur ou l'angle de vision à ne pas vous coincer les doigts.
- Attention: manipulez avec précaution lorsque vous ajustez la hauteur de base pour ne pas vous coincer les doigts.

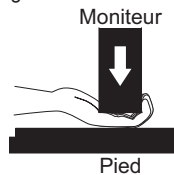
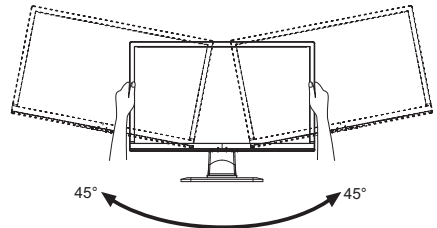
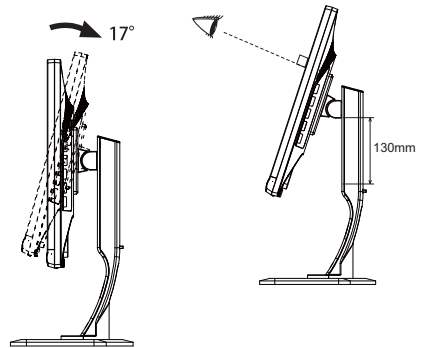

## ORIENTATION DE L'ECRAN

Non disponible pour ce modèle.

# UTILISATION DU MONITEUR

Le LCD iiyama est réglé à l'usine avec une fréquence de synchronisation figurant à la page 26 afin de donner la meilleure image. Vous pouvez également ajuster la position de l'image comme vous le souhaitez en suivant le mode opératoire ci-dessous. Pour plus de détails voir page 18, AJUSTEMENTS DE L'ÉCRAN .

- 1 Appuyez la touche **MENU** pour afficher les réglages à l'écran. Des pages additionnelles au Menu peuvent être visualisées en utilisant les touches + / - .

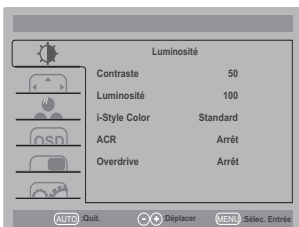

- 2 Sélectionnez la page de menu où se trouve l'icône de l'ajustement désiré. Appuyez la touche **MENU**. Utilisez ensuite les touches + / - pour mettre en surbrillance l'icône du réglage souhaité.
- 3 Appuyez la touche **MENU** à nouveau. Utilisez ensuite les touches + / - pour effectuer les ajustements ou réglages appropriés.
- 4 Appuyez la touche **AUTO** pour quitter le menu, et les réglages que vous venez de faire seront automatiquement enregistrés.

Par exemple, pour corriger la position verticale, sélectionnez l'élément Configuration d'image du Menu, puis appuyez la touche **MENU**. Puis, sélectionnez Position-V en utilisant les touches + / - . Une page d'ajustement apparaît après l'appui sur la touche **MENU**. Utilisez ensuite les touches + / - pour corriger la position verticale. La position verticale de l'image entière doit changer pendant que vous effectuez l'opération.

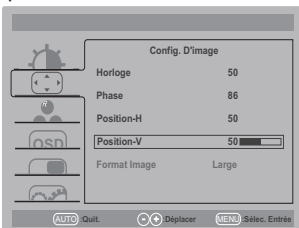

Appuyez la touche **AUTO** pour finir et les modifications sont enregistrées en mémoire.

## NOTEZ

- Lorsque l'utilisation des touches est abandonnée pendant l'ajustement, la fenêtre OSD disparaît après le délai défini pour la Durée OSD. La touche **AUTO** peut également être utilisée pour fermer rapidement la fenêtre OSD.
- Les données de réglage sont automatiquement enregistrées en mémoire lorsque la fenêtre OSD disparaît. Évitez d'éteindre le moniteur pendant l'utilisation du Menu.
- Les ajustements pour Position-H / -V Horloge et Phase sont enregistrés pour chaque fréquence de signal. À l'exception de ces ajustements, tous les autres ajustements n'ont qu'un seul réglage qui s'applique sur toutes les fréquences de signal.

# MENU DES PARAMÈTRES DE RÉGLAGE



## Luminosité Luminance

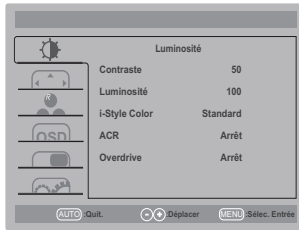

Ajustement	Problème / Option	Touche correspondante
Contraste Contrast	Trop terne	<input type="button" value="+"/>
	Trop intense	<input type="button" value="-"/>
Luminosité * <sup>1</sup> Brightness	Trop sombre	<input type="button" value="+"/>
	Trop clair	<input type="button" value="-"/>
i-Style Color * <sup>2</sup> i-Style Color	Standard <b>Standard</b>	Pour l'environnement de fenêtre général et le réglage par défaut du moniteur.
	Text <b>Text</b>	Pour l'édition de texte et l'affichage en environnement de traitement de texte.
	Internet <b>Internet</b>	Pour l'environnement d'Internet.
	Jeu <b>Game</b>	Pour l'environnement de jeu de PC.
	Film <b>Movie</b>	Pour l'environnement de film et de vidéo.
	Sport <b>Sports</b>	Pour l'environnement de sport.
ACR * <sup>3</sup> Adv. Contrast	Arrêt <b>Off</b>	Ratio de Contraste Typique.
	Marche <b>On</b>	Augmentation du Réglage de Ratio de Contraste.
<b>NOTEZ</b> La fonction ACR ajuste la luminosité de l'image et augmente la ratio de contraste durant les phases d'images animées. La Contraste, Luminosité, Couleur, Eco, i-Style Color et Régl. de lum. Bleue ne peuvent pas être ajustés et sélectionnés lorsque la fonction ACR est activée.		
Overdrive * <sup>4</sup> Overdrive	Arrêt / -2 / -1 / 0 / +1 / +2 Il améliorera le temps de réponse de niveau gris du panneau d'affichage à cristaux liquides. Un niveau plus élevé a comme conséquence un plus rapide le temps de réponse.	<input type="button" value="+"/> <input type="button" value="-"/>

\*<sup>1</sup> Ajustez la luminosité quand vous utilisez le moniteur dans une pièce sombre et que vous sentez que l'écran est trop lumineux. La Luminosité sont désactivés lorsque Eco a été sélectionné.

\*<sup>2</sup> La i-Style Color ne peuvent pas être ajustés et sélectionnés lorsque la fonction Régl. de lum. Bleue est activée.

\*<sup>3</sup> La ACR sont désactivés lorsque Réglage PIP a été sélectionné.

\*<sup>4</sup> Quand l'Overdrive est activé, un certain niveau de conservation d'image sera causé.

## Config. D'image Image Setup

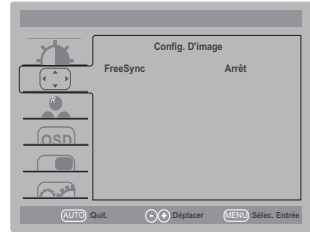
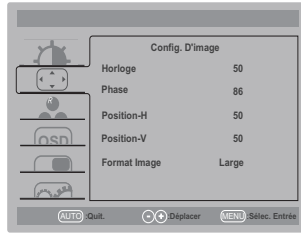



Ajustement	Problème / Option		Touche correspondante
Horloge* <sup>1,2</sup> Clock	Trop étroite		
	Trop large		
Phase* <sup>1,2</sup> Phase	Pour corriger le scintillement des caractères ou des lignes		 
Position-H* <sup>2</sup> H. Position	Trop à gauche		
	Trop à droite		
Position-V* <sup>2</sup> V. Position	Trop basse		
	Trop haute		
Format Image Aspect Ratio	Large <b>Wide</b>	Extension de l'affichage.	
	4:3	Affichage des images au format 4:3.	
	5:4	Affichage des images au format 5:4.	
FreeSync* <sup>3</sup> FreeSync	Arrêt	La FreeSync fonction est arrêt.	
	Marche	Activation des FreeSync de fonction.	

\*<sup>1</sup> Se reporter à la section AJUSTEMENTS DE L'ECRAN page 18.

\*<sup>2</sup> Entrée analogique seulement.

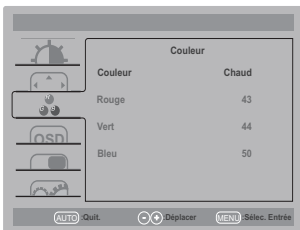
\*<sup>3</sup> Entrée DisplayPort seulement. La FreeSync sont désactivés lorsque Réglage PIP a été sélectionné.



Ajustement	Problème / Option		Touche correspondante	
Couleur Color Temp.	Chaud <b>Warm</b>	Blanc verdâtre		
	Normal <b>Normal</b>	Blanc jaunâtre		
	Froid <b>Cool</b>	Blanc bleuâtre		
	Utilisateur <b>User</b>	Rouge <b>Red</b>	Trop faible	 <input data-bbox="975 467 1028 499" type="button" value="+"/>
		Vert <b>Green</b>		
		Bleu <b>Blue</b>	Trop fort	 <input data-bbox="975 499 1028 531" type="button" value="-"/>
sRGB <b>sRGB</b>	sRGB			

**NOTEZ**

- sRGB est un standard international qui définit et unifie l'apparence des écarts de couleur entre équipement.
- Vous ne pouvez pas ajuster le Contraste, Luminosité, i-Style Color et Eco sous le mode sRGB parce que ces paramètres sont verrouillés.

\* La Couleur ne peuvent pas être ajustés et sélectionnés lorsque la fonction Réd. de lum. Bleue est activée.



**OSD Réglage OSD**  
**OSD Setup**

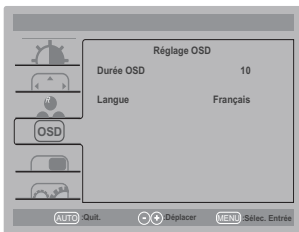

Ajustement	Problème / Option		Touche correspondante	
Durée OSD Timeout	Vous pouvez régler la durée d'affichage de l'OSD entre 5 et 100 secondes.			<input type="button" value="+"/> <input type="button" value="-"/>
Langue Language	English	Anglais	Italiano	Italien
	Français	Français	Česky	Tchèque
	Español	Espagnol	Nederlands	Néerlandais
	Português	Portugais	Polski	Polonais
	Русский	Russe	日本語	Japonais
	Deutsch	Allemand		

Ajustement	Problème / Option		Touche correspondante
<input type="checkbox"/> <b>Réglage PIP</b> <b>PIP Setting</b>	Lorsqu'il y a deux ou plusieurs autres signaux d'entrée, vous pouvez afficher PIP / PBP.		
	Arrêt <b>Off</b>	La PiP/PbP Mode est éteinte.	
	PIP *	Affichage de l'écran secondaire dans l'écran principal.	
	PBP *	Diviser l'affichage droite et gauche de l'écran.	
<b>Taille</b> <b>Size</b>	Petite <b>Small</b>	Réduction de la taille d'affichage de l'écran secondaire.	
	Moyenne <b>Middle</b>	Taille normale	
	Grande <b>Large</b>	Augmentation de la taille d'affichage de l'écran secondaire.	
<b>Position</b> <b>Position</b>	Droit-hant <b>Top-Right</b>	Déplacez le sous-écran dans le coin supérieur droit.	
	Gauche-hant <b>Top-Left</b>	Déplacez le sous-écran dans le coin supérieur gauche.	
	Droit-bas <b>Bottom-Right</b>	Déplacez le sous-écran dans le coin inférieur droit.	
	Gauche-bas <b>Bottom-Left</b>	Déplacez le sous-écran dans le coin inférieur gauche.	
<b>Inver.</b> <b>Swap</b>	Le passage entre l'écran principal et le sous-écran ou l'écran gauche et droite dans le mode PIP ou PBP activé.		

\* PIP = Picture In Picture

Avec cette fonction, vous pouvez afficher deux images différentes.

Affichez l'écran secondaire dans l'écran principal.

PBP = Picture By Picture

Avec cette fonction, vous pouvez afficher deux images différentes.

L'affichage gauche et droite du moniteur est divisé.

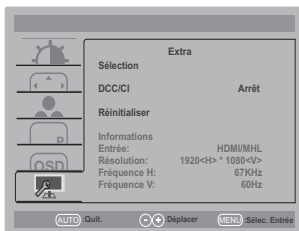

Ajustement	Problème / Option		Touche correspondante
Sélection Entrée Signal Select <b>Direct</b>	Source princip. Main Source	VGA	Sélectionnez l'entrée VGA.
		DVI	Sélectionnez l'entrée DVI.
		HDMI/MHL	Sélectionnez l'entrée HDMI/MHL.
		DP	Sélectionnez l'entrée DisplayPort.
	Source second. Sub Source	VGA	Sélectionnez l'entrée VGA.
		DVI	Sélectionnez l'entrée DVI.
		HDMI/MHL	Sélectionnez l'entrée HDMI/MHL.
	Mode DisplayPort *1 DisplayPort Mode	DP1.2	Standard
		DP1.1	Si l'image paraît suspecte, vous pouvez modifier les paramètres à 1.1.
	HDMI *2 HDMI	2.0	Standard
1.4		Si l'image paraît suspecte, vous pouvez modifier les paramètres à 1.4.	
Auto-Switch entrée Auto-Switch Input	Arrêt Off	La "Auto-Switch entrée" Mode est éteint.	
	Marche On	S'il n'y a pas de source de signal au signal d'entrée, le signal d'entrée avec la source de signal est automatiquement sélectionné.	
DDC/CI DDC/CI	Arrêt Off	Le DDC/CI est éteint.	
	Marche On	Le DDC/CI est activé.	
Réinitialiser Reset	Oui Yes	Les données pré-réglées à l'usine sont restaurées.	
	Non No	Retourne au Menu.	
Informations Information	Affiche les informations sur le signal d'entrée actuel de la carte graphique dans votre ordinateur. <b>NOTEZ</b> Consultez le guide d'utilisation de votre carte graphique pour plus d'informations sur le changement de la résolution et de la vitesse de rafraîchissement.		

\*1 Accessible seulement si l'entrée DisplayPort a été sélectionné.

\*2 Accessible seulement si l'entrée HDMI a été sélectionné.

## Direct





Lous pouvez éviter la page de Menu et afficher directement l'échelle d'ajustement en suivant la manipulation suivante.

- Sélection Entrée: Appuyez la touche "AUTO" lorsque le Menu n'est pas affiché.

## Direct

Lous pouvez éviter la page de Menu et afficher directement l'échelle d'ajustement en suivant la manipulation suivante.

- Réglage Audio : Appuyez la touche + lorsque le Menu n'est pas affiché.  
Appuyer sur la touche MENU pour activer la source Volume/Source audio.

Ajustement	Problème / Option	Touche correspondante
Volume Volume	Trop faible	 
	Trop fort	 
Source audio * Audio Source	HDMI/MHL	Choisissez la HDMI/MHL l'entrée.
	DP	Choisissez la DisplayPort l'entrée.
	Entrée ligne	Choisissez la Entrée ligne l'entrée.

\* Accessible seulement si l'entrée HDMI/MHL/DisplayPort a été sélectionné.

- Réglage Auto : Appuyez et maintenez le bouton "AUTO" durant 2 à 3 secondes lorsque le menu n' est pas affiché.

### Entrée analogique seulement

Ajustement	Problème / Option	Touche correspondante
Réglage Auto * Auto Configure	Ajustement de Position-H / -V, Horloge et Phase automatiquement.	

\* Pour les meilleurs résultats, utilisez Mise Au Point avec la mire d'ajustement. Voir la section AJUSTEMENTS DE L'ÉCRAN page 18.

- Eco \* : Appuyez la touche - lorsque le Menu n'est pas affiché.  
Arrêt : Normal  
Mode1 : La luminosité du back-light (Retro éclairage) est réduite.  
Mode2 : La luminosité du back-light (Retro éclairage) est réduite plus qu'en 1.  
Mode3 : La luminosité du back-light (Retro éclairage) est réduite plus qu'en 2.
- \* Eco n'est désactivés lorsque i-Style Color, ACR ou Couleur sRGB a été sélectionné.
- Réd. de lum. Bleue \* : Appuyez la touche + pendant 3 secondes successivement lorsque le Menu n'est pas affiché.  
Eteint : Normal  
Mode1 : La lumière bleu est réduite.  
Mode2 : La lumière bleu est réduite plus que dans le mode 1.  
Mode3 : La lumière bleu est réduite plus que dans le mode 2.
- \* Réd. de lum. Bleue n'est désactivés lorsque i-Style Color ou Couleur sRGB a été sélectionné.

- Verrouillage des touches OSD:

Restez appuyé sur le bouton "MENU" et allumez votre moniteur lorsque celui-ci est éteint, cela vous permettra de verrouiller / déverrouiller la fonction de blocage de l'OSD.

## AJUSTEMENTS DE L'ÉCRAN

Ajustez l'image en suivant la procédure ci-dessous pour obtenir l'image désirée quand l'entrée analogique est sélectionnée.

- Dans le manuel sont décrits le réglage de la position de l'image, la réduction du scintillement et l'ajustement de la netteté pour le type d'ordinateur que vous utilisez.
- Le moniteur a été conçu pour donner la meilleure performance à une résolution de 1920 x 1080, mais ne peut pas fournir les meilleures résolutions à moins de 1920 x 1080, car l'image est automatiquement étirée pour remplir l'écran. Cette résolution est recommandée en utilisation normale.
- L'affichage de texte ou des lignes sera flou ou irrégulier en épaisseur quand l'image est étirée dû au processus d'élargissement de l'écran.
- Il est préférable d'ajuster la position et la fréquence de l'image avec les commandes du moniteur, plutôt qu'avec les logiciels ou les utilitaires de l'ordinateur.
- Procédez aux ajustements après une période d'échauffement de trente minutes au moins.
- Des ajustements supplémentaires peuvent être nécessaires après la Mise Au Point selon la résolution ou la fréquence du signal.
- La Mise Au Point peut ne pas fonctionner correctement quand l'image affichée est autre que la mire d'ajustement de l'écran. Dans ce cas, des ajustements manuels sont nécessaires.

L'écran peut être ajusté de deux manières. Une manière est l'ajustement automatique pour la Position, l'Horloge et la Mise au point. L'autre est de faire chacun des ajustements manuellement.

Effectuez la Mise Au Point pour la première fois lorsque le moniteur est connecté à un nouvel ordinateur ou lorsque la résolution est changée. Si l'écran est flou ou scintille ou si l'image n'est pas cadrée correctement à l'écran après avoir effectué la Mise Au Point, les ajustements manuels sont nécessaires. Les deux ajustements devraient être faits en utilisant la mire de réglage de l'écran (Test.bmp) obtenue sur le site Web de Iiyama (<http://www.iiyama.com>).

Ajustez l'image en suivant la procédure ci-dessous pour obtenir l'image désirée.

Ce manuel explique les ajustements sous Windows® OS.

- ① Affichez l'image à la résolution optimale.
- ② Ouvrez Test.bmp (mire d'ajustement de l'écran) comme papier peint.

### NOTEZ

- Consultez la documentation appropriée pour le faire.
- Test.bmp est conçu à une résolution 1280 x 1024. Positionnez bien la mire au centre dans la boîte de dialogue du paramètre du papier peint.

[Mire de réglage]

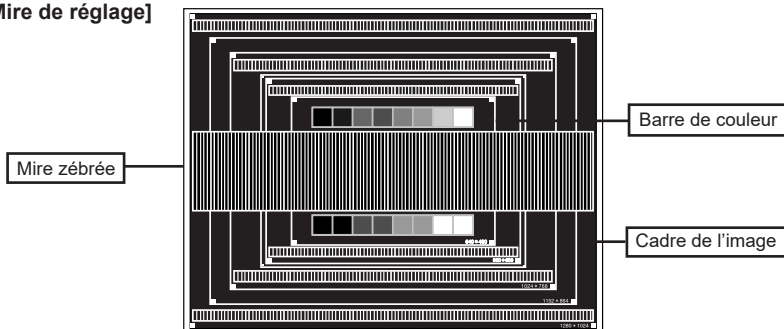

- ③ Appuyez et maintenez le bouton “AUTO” durant 2 à 3 secondes lorsque le menu n’ est pas affiché. (Réglage Auto)
- ④ Ajustez l’image manuellement en procédant comme suit lorsque l’écran est flou ou scintille ou l’image n’est pas cadrée correctement à l’écran après avoir effectué la Mise Au Point.
- ⑤ Ajustez la Position V. de sorte que le haut et le bas de l’image soit bien cadrés à l’écran.

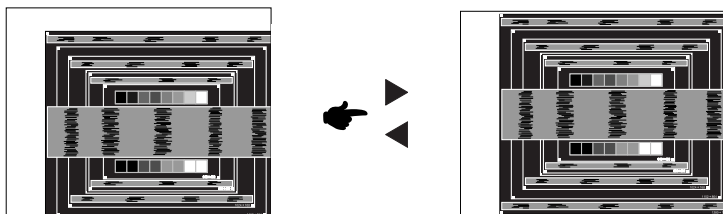

- ⑥ 1) Ajustez la Position H. afin que le côté gauche de l’image soit sur le bord gauche de l’écran.

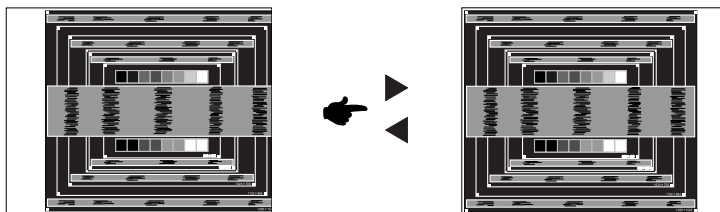

- 2) Étirez le côté droit du cadre de l’image vers le bord droit de l’écran en réglant l’Horloge.

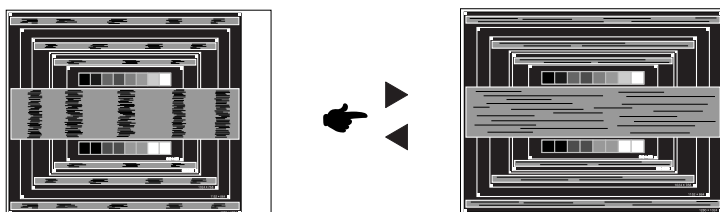

#### NOTEZ

- Quand la partie gauche de l’image s’éloigne du côté gauche de l’écran pendant le réglage de l’Horloge, réglez les étapes 1) et 2).
- Une autre manière de faire le réglage de l’Horloge et de faire l’ajustement sur les motifs zébrés verticaux de la mire.
- L’image peut scintiller pendant le réglage d’Horloge, Position H. et Position V.
- Dans le cas où l’image est plus grande ou plus petite que la zone d’affichage après le réglage de l’Horloge, répétez les étapes à partir de ③.

- ⑦ Réglez la Phase pour corriger les perturbations horizontales, le scintillement ou la netteté en présence de la mire d'ajustement.

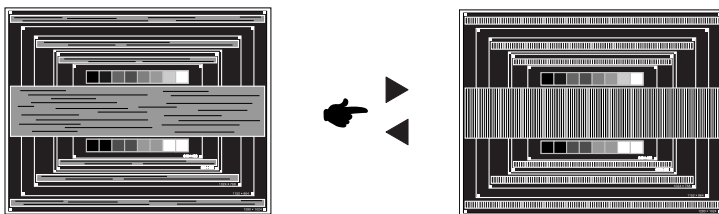

- NOTEZ**
- En cas d'un fort scintillement ou d'un manque de netteté sur une partie de l'écran, répétez les étapes ⑥ et ⑦, car l'ajustement de l'Horloge peut ne pas avoir été effectué correctement.
  - Réglez la Position H. si la position horizontale s'est déplacée pendant le réglage de la Phase.

- ⑧ Réglez la Luminosité et la Couleur pour obtenir l'image souhaitée après les réglages de l'Horloge et de la Phase.

Et remettez votre papier peint favori.

## SYSTÈME D'ÉCONOMIE D'ÉNERGIE

Le système d'économie d'énergie de ce produit est conforme aux normes VESA DPMS. Lorsqu'il est activé, il permet de réduire automatiquement la consommation d'énergie du moniteur lorsque l'ordinateur ne fonctionne pas de manière active.

Pour utiliser cette fonction, le moniteur doit être connecté à un ordinateur conforme aux normes VESA DPMS. Il existe un mode d'économie d'énergie disponible comme décrit ci-dessous. La fonction d'économie d'énergie, y compris les réglages des minuteurs, est configurée par le système d'exploitation. Consultez le manuel de votre système d'exploitation pour des informations sur cette configuration.

### ■ Mode d'économie d'énergie

Quand les signaux de synchronisation H / Synchronisation V / Synchronisation H et V provenant de l'ordinateur sont inactifs, le moniteur entre en mode d'économie d'énergie, ce qui réduit la consommation électrique à moins de 0,5W. L'écran devient noir, et le voyant d'alimentation devient orange. À partir du mode économie d'énergie, l'image réapparaît après quelques secondes soit en touchant de nouveau le clavier ou la souris.

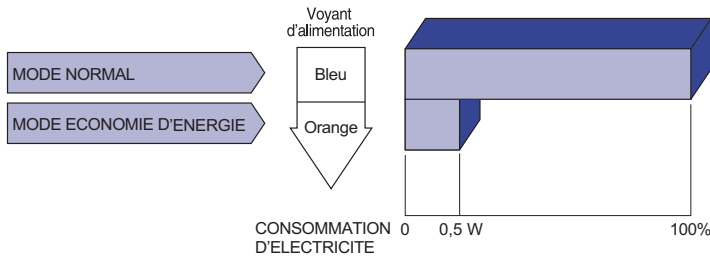

### NOTEZ

- Le moniteur continue à consommer de l'électricité même en mode d'économie d'énergie. Il est recommandé d'éteindre le moniteur lorsque celui-ci n'est pas utilisé, pendant la nuit et les week-ends afin d'éviter toute consommation inutile d'électricité.
- Il est possible que le signal vidéo provenant de l'ordinateur puisse fonctionner alors que la synchronisation du signal H ou V soit absente. Dans ce cas, la fonction d'ÉCONOMIE D'ÉNERGIE peut ne pas fonctionner normalement.



# DEPANNAGE

En cas de dysfonctionnement du moniteur, procéder dans l'ordre aux contrôles suivants.

1. Effectuer les réglages décrits à la section UTILISATION DU MONITEUR en fonction du problème rencontré. Si le moniteur n'affiche pas d'image, allez à l'étape 2.
2. Se reporter aux tableaux suivants si l'on ne trouve pas la fonction de réglage correspondante à la section UTILISATION DU MONITEUR ou si le problème persiste.
3. Si vous recontrez un problème qui n'est pas décrit dans les tableaux ou qui ne peut pas être corrigé en utilisant les tableaux, cessez d'utiliser le moniteur et contactez votre revendeur ou le service technique iiyama pour plus d'assistance.

## Problème

## Contrôle

- ① L'image n'apparaît pas.

(Le voyant d'alimentation ne s'allume pas)

- Le câble d'alimentation est-il correctement branché ?
- L'interrupteur marche-arrêt est-il sur ON ?
- Vérifier à l'aide d'un autre appareil que la prise secteur fonctionne.

(Le voyant d'alimentation est bleu)

- Si l'économiseur d'écran est activé, toucher la souris ou l'écran.
- Augmenter le Contraste et/ou la Luminosité.
- L'ordinateur est-il allumé ?
- Le câble de signal est-il correctement ranehé ?
- Les paramètres des signaux de l'ordinateur sont-ils dans la plage de valeurs du moniteur ?

(Le voyant d'alimentation est orange)

- Si le moniteur est en mode Economie d'énergie, toucher la souris ou l'écran.
- L'ordinateur est-il allumé ?
- Le câble de signal est-il correctement branché ?
- Les paramètres des signaux de l'ordinateur sont-ils dans la plage de valeurs du moniteur ?

- ② L'écran n'est pas synchronisé.

- Le câble de signal est-il correctement branché ?
- Les paramètres des signaux de l'ordinateur sont-ils dans la plage de valeurs du moniteur ?
- Le niveau de sortie vidéo de l'ordinateur est-il dans la plage de valeurs du moniteur ?

- ③ L'écran n'est pas centré.

- Les paramètres des signaux de l'ordinateur sont-ils dans la plage de valeurs du moniteur ?

- ④ L'écran est trop lumineux ou trop sombre.

- Le niveau de sortie vidéo de l'ordinateur est-il dans la plage de valeurs du moniteur ?

## Problème

## Contrôle

- ⑤ L'écran tremble.  La tension d'alimentation est-elle dans la plage de valeurs du moniteur ?  
 Les paramètres des signaux de l'ordinateur sont-ils dans la plage de valeurs du moniteur ?
- ⑥ Pas de son.  L'équipement audio (Ordinateur etc.) est en marche.  
 Le câble audio est connecté correctement.  
 Augmentez le volume.  
 Le Muet est Eteint.  
 Le niveau de sortie de l'équipement audio est dans les spécifications du moniteur.
- ⑦ Le son est trop fort ou trop faible.  Le niveau de sortie de l'équipement audio est dans les spécifications du moniteur.
- ⑧ L'audition d'un bruit parasite.  Le câble audio est connecté correctement.

## INFORMATIONS DE RECYCLAGE

Pour une meilleure protection de l'environnement svp ne disposez pas votre moniteur.  
Veuillez visiter notre site Web : [www.iiyama.com/recycle](http://www.iiyama.com/recycle) pour la réutilisation de moniteur.

# ANNEXE

Design et specifications techniques peuvent être sujets à modifications, sans préavis.

## CARACTÉRISTIQUES TECHNIQUES

Catégorie de taille		28"
Panneau LCD	La technologie des panneaux	TN
	Taille	Diagonale: 28" (71cm)
	Taille du point	0,16 mm H × 0,16 mm V
	Luminosité	300cd/m <sup>2</sup> (Typique)
	Rapport de contraste	1000 : 1 (Typique), Fonction d'Contr. avancé disponible
	Angle de vue	Droite / Gauche : 85 degrés chaque, Haut / Bas : 80 degrés (Typique)
	Temps de réponse	5ms (Typique), 1ms (Gris au Gris)
Couleurs affichées		Env. 1,07 milliards
Fréquence de synchronisation		VGA: Horizontale : 30,0-80,0 kHz, Verticale : 55-75 Hz DVI: Horizontale : 30,0-135,0 kHz, Verticale : 30-75 Hz HDMI(MHL): Horizontale : 30,0-135,0 kHz, Verticale : 30-75 Hz DisplayPort(sans FreeSync): Horizontale : 30,0-135,0 kHz, Verticale : 30-75 Hz DisplayPort(avec FreeSync): Horizontale : 30,0-135,0 kHz, Verticale : 30-75 Hz
Résolution Native		3840 × 2160, 8,2Mégapixel
Résolution Maximum Supportée		VGA: 1920 × 1080 60Hz DVI: 2560 × 1440 60Hz, 3840 × 2160 30Hz HDMI: 3840 × 2160 60Hz MHL: 1920 × 1080 60Hz DisplayPort(sans FreeSync): 3840 × 2160 60Hz DisplayPort(avec FreeSync): 3840 × 2160 60Hz
Connecteur d'entrée		VGA, DVI-D, HDMI, DisplayPort
Plug & Play		VESA DDC2B™
Signal de synchronisation en entrée		Sync. séparée : TTL, positif ou négatif
Signal vidéo en entrée		Analogique : 0,7 Vp-p (standard), 75Ω, positif Digital: Conforme au DVI (Digital Visual Interface standard Rev.1,0) Digital: HDMI, DisplayPort
USB Standard		USB3,0 × 1, USB3,0(Chargeur de batterie) × 1, USB2,0 × 2
Nombre de ports USB		1 Montante – Gamme B
Taille du connecteur		4 Descendante – Gamme A
Connecteur d'entrée audio		Prise mini 3,5 mm (stéréo)
Signal d'entrée audio		1,0 Vrms maximum
Prise Casque		Prise mini 3,5 mm (stéréo)
Haut-parleurs		2,5W x 2 (haut-parleurs stéréo)
Taille d'écran maximale		620,93 mm L × 341,28 mm H / 24,4" L × 13,4" H
Alimentation		100-240 VAC, 50/60 Hz, 1,5 A
Puissance absorbée*		44W typique, Mode d'économie d'énergie : 0,5 W maximum Classe d'efficacité énergétique: C

**NOTEZ** \* Condition: les périphériques USB, audio-vidéo ou MHL ne sont pas connectés.

Dimensions / Poids net	659,5 × 410,5 - 540,5 × 230,0mm / 26,0 × 16,2 - 21,3 × 9,1" (L×H×P), 7,5kg / 16,5lbs
Angle d'inclinaison	Haut: 17 degrés, Gauche / Droite: 45 degrés
Conditions de fonctionnement	Utilisation : Température 5 à 35°C / 41 à 95°F Humidité 10 à 80% (sans condensation) Stockage : Température -20 à 60°C / -4 à 140°F Humidité 5 à 85% (sans condensation)
Homologation	CE, TÜV-Bauart, CU, VCCI-B, PSE

## DIMENSIONS

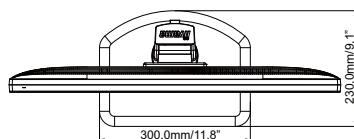
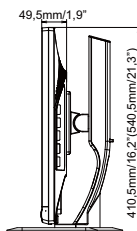
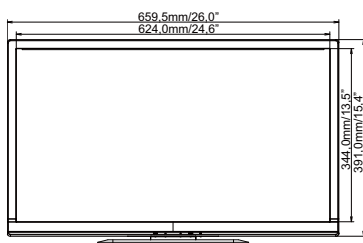

( ) : Plage d'ajustement maximum

## FRÉQUENCES DE SYNCHRONISATION

Mode video			Fréquence horizontale	Fréquence verticale	Horloge à points
VESA	VGA	640 × 480	31,469kHz	59,940Hz	25,175MHz
			37,500kHz	75,000Hz	31,500MHz
			37,861kHz	72,809Hz	31,500MHz
	SVGA	800 × 600	35,156kHz	56,250Hz	36,000MHz
			37,879kHz	60,317Hz	40,000MHz
			46,875kHz	75,000Hz	49,500MHz
	XGA	1024 × 768	48,363kHz	60,004Hz	65,000MHz
			56,476kHz	70,069Hz	75,000MHz
			60,023kHz	75,029Hz	78,750MHz
	SXGA	1280 × 1024	63,981kHz	60,020Hz	108,000MHz
			79,976kHz	75,025Hz	135,000MHz
	WXGA+	1440 × 900	55,935kHz	59,887Hz	106,500MHz
			70,635kHz	74,984Hz	136,750MHz
	WSXGA+	1680 × 1050	65,290kHz	60,000Hz	146,250MHz
	Full HD	1920 × 1080	66,590kHz	59,930Hz	138,500MHz
WQHD	2560 × 1440	88,787kHz	59,951Hz	241,500MHz	
UHD	3840 × 2160	67,430kHz	29,970Hz	296,700MHz	
		133,313kHz	59,997Hz	533,250MHz	
		133,293kHz	59,988Hz	277,250MHz	

\*1

\*1

\*2

\*1,3

**NOTEZ** \*1 Entrée vidéo DVI, HDMI ou DisplayPort seulement.

\*2 Entrée vidéo HDMI ou DisplayPort seulement.

\*3 Recommandé d'utiliser le mode PbP.